



# MH3050

## Umschlagmaschine

# Technische Daten

Konfigurationen und Funktionen können je nach Region unterschiedlich sein. Bitte wenden Sie sich bezüglich der Verfügbarkeit in Ihrer Region an Ihren Cat®-Händler.

## Inhaltsverzeichnis

<b>Technische Daten</b> .....	<b>2</b>
Motor .....	2
Getriebe .....	2
Füllmengen .....	2
Schwenkwerk .....	2
Laufwerk .....	2
Gewichte .....	2
Hydrauliksystem .....	3
Reifen .....	3
Vibrationswerte .....	3
Normen .....	3
Geräuschpegel .....	3
Klimaanlagensystem .....	3
Gewicht der Hauptbauteile .....	4
Abmessungen .....	5
Laufwerkabmessungen .....	6
Arbeitsbereiche und -kräfte .....	7
Anbaugeräteleitfaden:	
Europa .....	12
Nordamerika .....	13
<b>Standard- und Sonderausrüstung</b> .....	<b>14</b>
<b>Vom Händler montierte Kits und Anbaugeräte</b> .....	<b>16</b>
<b>Fahrerkabinenvarianten</b> .....	<b>17</b>

# Umschlagmaschine MH3050 – technische Daten

## Motor

Motormodell	Cat® C9.3B	
Nennleistung		
ISO 9249	258 kW	346 hp
ISO 9249 (metrisch)	351 mhp	
Motorleistung		
ISO 14396	259 kW	347 hp
ISO 14396 (metrisch)	352 mhp	
Bohrung	115mm	4,5"
Hub	149 mm	5,9"
Hubraum	9,3 l	568 in <sup>3</sup>
Anzahl der Zylinder	6	

- Erfüllt die Emissionsnormen gemäß EPA Tier 4 Final (USA), Stufe V (EU) und Japan 2014.
- Empfohlen für den Einsatz bis zu einer Höhe von 3300 m (10.830') mit Motordrosselung über 2300 m (7550').
- Die angegebene Leistung wird gemäß der jeweils gültigen Norm zum Zeitpunkt der Fertigung gemessen.
- Die angegebene Nettoleistung wurde am Schwungrad gemessen. Bei der Messung war der Motor mit Lüfter, Lufteinlasssystem, Abgassystem und Drehstromgenerator ausgestattet.
- Nenndrehzahl 1900/min.
- Cat-Dieselmotoren müssen mit Dieselmotoren mit ULSD (Ultra Low Sulfur Diesel, extrem niedriger Schwefelgehalt) mit höchstens 15 ppm Schwefel oder einer Mischung aus ULSD und folgenden Kraftstoffen mit geringeren Schadstoffemissionen\*\* betrieben werden (Maximalangaben folgen):
  - ✓ 20 % Biodiesel FAME (Fatty Acid Methyl Ester, Fettsäure-Methylester)\*
  - ✓ 100 % "Renewable Diesel", HVO (Hydrotreated Vegetable Oil, hydriertes Pflanzenöl) und GTL-Kraftstoffe (Gas-to-Liquid, Kraftstoff aus Erdgas)

Siehe Anleitung zur Gewährleistung einer erfolgreichen Anwendung. Wenden Sie sich an Ihren Cat-Händler oder lesen Sie "Caterpillar Machine Fluids Recommendations" (SEBU6250), um weitere Informationen zu erhalten.

*\*Motoren ohne Ausstattung zur Nachbehandlung können höhere Beimischungen verwenden, d. h. bis zu 100 % Biodiesel (wenden Sie sich bei Verwendung von Beimischungen mit mehr als 20 % Biodiesel an Ihren Cat-Händler).*

**\*\*Kraftstoffe mit geringeren Schadstoffemissionen verringern die Treibhausgase in den Auspuffemissionen nicht wesentlich.**

## Getriebe

Vorwärts/Rückwärts		
1. Gang	5,0 km/h	3,1 mph
2. Gang	18,0 km/h	11,2 mph
Kriechgang		
1. Gang	3,0 km/h	1,9 mph
2. Gang	12,0 km/h	7,5 mph
Zugkraft	182 kN	40.915 lbf
Max. Steigfähigkeit bei (48.000 kg/105.800 lb)	41 %	

## Füllmenge

Kraftstofftankinhalt	600 l	158,5 US-Gall.
Kühlsystem	40 l	10,6 US-Gall.
Motoröl	32 l	8,5 US-Gall.
Schwenkantrieb	18 l	4,8 Gall.
Seitenantrieb (jeweils)	4,5 l	1,2 US-Gall.
Hydrauliksystem (einschließlich Tank)	423 l	111,7 Gall.
Hydrauliktank	186 l	49,1 US-Gall.
DEF-Tank (Diesel Exhaust Fluid, Abgasreinigungsflüssigkeit)	80 l	21,1 US-Gall.
Hinterachsdifferenzial	40 l	10,6 US-Gall.
Lenkachsdifferenzial	40 l	10,6 US-Gall.
Lastschaltgetriebe	3,0 l	0,8 US-Gall.

## Schwenkwerk

Schwenkgeschwindigkeit	10,0/min	
Max. Schwenkmoment	143 kN·m	105.820 lbf·ft

## Laufwerk

Bodenfreiheit	270 mm	10,6"
Max. Lenkwinkel	30°	
Achspendelwinkel	6°	
Kleinster Wenderadius		
Über Abstützpratzen	9500 mm	31,2'

## Gewichte

Einsatzgewicht <sup>1</sup>		
Minimal	48.000 kg	105.800 lb
Maximal	50.000 kg	110.250 lb

Typische Konfigurationen		
Schrottplatzkonfiguration <sup>1</sup>	48.750 kg	107.500 lb

<sup>1</sup>Die Schrottplatzkonfiguration beinhaltet einen vollen Kraftstofftank, einen Fahrer mit 75 kg (165 lb), einen Greifer mit 2000 kg (4410 lb), einen Generator mit 25 kW und Vollreifen Größe 12,00–24.

# Umschlagmaschine MH3050 – technische Daten

## Hydrauliksystem

Höchstdruck		
Werkzeuge	31.000 kPa	4496 psi
Fahrkreis	35.000 kPa	5076 psi
Schwenkkreis	29.400 kPa	4264 psi
Mitteldruck	20.000 kPa	2.901 psi
Max. Fördermenge		
Systeminhalt	630 l/min	166 Gall./min
Schwenkwerk	315 l/min	83 US-Gall./min
Mitteldruck	68 l/min	14,5 Gall./min
Auslegerzylinder (MH) – Bohrung	170 mm	7"
Auslegerzylinder (MH) – Hub	1350 mm	53"
Stielzylinder (MH) – Bohrung	140 mm	6"
Stielzylinder (MH) – Hub	1500 mm	59"

## Reifen

Standard	12,00–24 (Zwillings-Vollgummireifen)
Optional	14,00–24 (Zwillings-Vollgummireifen)

## Vibrationswerte

Maximalwert Hand/Arm		
ISO 5349-2001	<2,5 m/s <sup>2</sup>	<8,2 ft/s <sup>2</sup>
Maximalwert Ganzkörper		
ISO/TR 25398:2006	<0,5 m/s <sup>2</sup>	<1,6 ft/s <sup>2</sup>
Sitzübertragungsfaktor		
ISO 7096:2000 – Spektralklasse EM5	<0,7	

## Normen

Bremsen	ISO 3450:2011
Fahrerkabine/ Umsturzsicherungs- vorrichtung (TOPS, Tip Over Protective Structure)	EN474-5:2006 + A3:2013
Steinschlagschutz (FOGS, Falling Object Guard System) (optional)	ISO 10262:1998 Level II

## Geräuschpegel

2000/14/EC (außen)	106 dB(A)
2000/14/EC (in der Fahrerkabine)	70 dB(A)

- Außengeräusch – Der angegebene Außengeräuschpegel wird nach den in 2000/14/EG genannten Verfahren und Bedingungen gemessen.
- Innenschallpegel – Der Schalldruckpegel für den Fahrer wird nach den in 2000/14/EG genannten Verfahren und Bedingungen bei der von Caterpillar angebotenen, ordnungsgemäß montierten und gewarteten Fahrerkabine bei geschlossener Tür und geschlossenen Fenstern gemessen.
- Bei längerem Betrieb der Maschine mit offenem Bedienungsstand oder offener Fahrerkabine (bei nicht ordnungsgemäßer Wartung oder offenen Türen/Fenstern) bzw. in lauter Umgebung kann ein Gehörschutz erforderlich sein.

## Klimaanlagensystem

Das Klimaanlagensystem dieser Maschine enthält das fluoridierte Treibhausgas R134a als Kältemittel (Erderwärmungspotenzial = 1430). In der Anlage befinden sich 1,25 kg (2,76 lb) Kältemittel, was einer CO<sub>2</sub>-Produktion von 1,787 Tonnen (1,970 US-Tonnen) entspricht.

# Umschlagmaschine MH3050 – technische Daten

## Gewicht der Hauptbauteile

	kg	lb
Ausleger (einschließlich Ausleger- und Stielzylinder, Bolzen und Standard-Hydraulikleitungen):		
MH-Ausleger mit 10,95 m (35'11")	6300	13.900
Stiele (einschließlich Löffelzylinder, Löffelumlenkung (sofern vorhanden), Bolzen und Standard-Hydraulikleitungen):		
Greiferkranstiel 8,3 m (27'3")	2750	6050
Kontergewicht:		
Standard	9000	19.850
Laufwerk (einschließlich Achsen, Reifen und Stufen):		
Vordere und hintere Abstützpratzen	15.000	33.050
Reifen:		
Vollreifen (10,00–24 Zwillingsreifen)	2750	6050
Vollreifen (14,00–24 Zwillingsreifen)	3750	8250
Sonderausrüstung:		
Generator	400	900
FOGS-Schutzvorrichtung (Falling Object Guard Structure, Steinschlagschutz)	130	300
Hochschlagfeste Frontscheibe (P8B-Glas)	70	150
Greifer (einschließlich Halterung):		
CTV20-1300 (1,30 m <sup>3</sup> /1,75 yd <sup>3</sup> )	1780	3900
CTV20-1500 (1,50 m <sup>3</sup> /2,0 yd <sup>3</sup> )	1850	4100
CTV20-1700 (1,70 m <sup>3</sup> /2,25 yd <sup>3</sup> )	1910	4200
GSH425-750-S (0,75 m <sup>3</sup> /1,0 yd <sup>3</sup> )	1670	3700
GSH425-950-S (0,95 m <sup>3</sup> /1,25 yd <sup>3</sup> )	1710	3750
GSH425-1150-S (1,15 m <sup>3</sup> /1,5 yd <sup>3</sup> )	1770	3900
GSH525-750-S (0,75 m <sup>3</sup> /1,0 yd <sup>3</sup> )	1980	4350
GSH525-950-S (0,95 m <sup>3</sup> /1,25 yd <sup>3</sup> )	2020	4450
GSH525-1150-S (1,15 m <sup>3</sup> /1,5 yd <sup>3</sup> )	2090	4600
GSH440-950-S (0,95 m <sup>3</sup> /1,25 yd <sup>3</sup> )	2180	4800
GSH440-1150-S (1,15 m <sup>3</sup> /1,5 yd <sup>3</sup> )	2220	4900
GSV425-600-S (0,60 m <sup>3</sup> /0,75 yd <sup>3</sup> )	1600	3550
GSV425-750-S (0,75 m <sup>3</sup> /1,0 yd <sup>3</sup> )	1640	3600
GSV425-950-S (0,95 m <sup>3</sup> /1,25 yd <sup>3</sup> )	1690	3750
GSV425-1150-S (1,15 m <sup>3</sup> /1,5 yd <sup>3</sup> )	1730	3800
GSV425-1550-S (1,55 m <sup>3</sup> /2,0 yd <sup>3</sup> )	1800	3950
GSV525-600-S (0,60 m <sup>3</sup> /0,75 yd <sup>3</sup> )	1850	4100
GSV525-750-S (0,75 m <sup>3</sup> /1,0 yd <sup>3</sup> )	1900	4200
GSV525-950-S (0,95 m <sup>3</sup> /1,25 yd <sup>3</sup> )	1960	4300
GSV525-1150-S (1,15 m <sup>3</sup> /1,5 yd <sup>3</sup> )	2020	4450
GSV525-1550-S (1,55 m <sup>3</sup> /2,0 yd <sup>3</sup> )	2100	4650
GLL55B	1290	2850
GLL60B	1340	2950

# Umschlagmaschine MH3050 – technische Daten

## Abmessungen

Bei allen Angaben zu Abmessungen handelt es sich um Näherungswerte. Werte gelten mit Vollreifen 16,00–25.

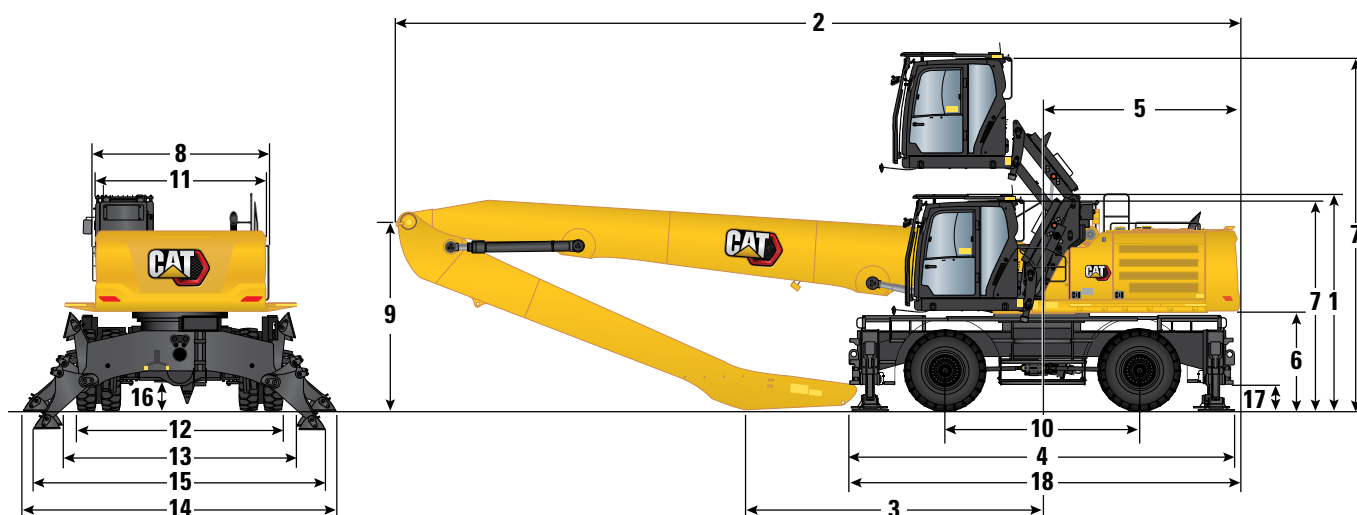

### Auslegeroption

**MH-Ausleger**  
10,95 m (35'11")

### Stieloption

**Industrie-Version**  
8,3 m (27'3")

<b>1</b> Transporthöhe mit Steinschlagschutz (höchster Punkt zwischen Ausleger und Fahrerkabine)	3720 mm	12'2"
<b>2</b> Transportlänge		
MH-Laufwerk 3,49 m (11'5")	14.840 mm	48'8"
<b>3</b> Auflagepunkt	5030 mm	16'6"
<b>4</b> Maschinenlänge		
MH-Laufwerk 3,49 m (11'5")	6850 mm	22'6"
<b>5</b> Heckschwenkradius	3520 mm	11'7"
<b>6</b> Lichte Höhe bis Kontergewicht	1630 mm	5'4"
<b>7</b> Fahrerkabinenhöhe		
Fahrerkabine abgesenkt – ohne Steinschlagschutz	3670 mm	12'0"
Fahrerkabine abgesenkt – mit Steinschlagschutz	3720 mm	12'2"
Fahrerkabine abgesenkt – mit Dachscheibenwischerschutz	3810 mm	12'6"
Fahrerkabine angehoben – ohne Steinschlagschutz	6260 mm	20'6"
Fahrerkabine angehoben – mit Steinschlagschutz	6310 mm	20'8"
Fahrerkabine angehoben – mit Dachscheibenwischerschutz	6400 mm	21'0"
<b>8</b> Oberwagenbreite		
Mit Handläufen	3110 mm	10'2"
Mit Laufstegen	4030 mm	13'3"
<b>9</b> Hubgerüsthöhe (einschließlich Hydraulikleitungen in Versandposition)	3600 mm	11'10"

# Umschlagmaschine MH3050 – technische Daten

## Laufwerkabmessungen

Bei allen Angaben zu Abmessungen handelt es sich um Näherungswerte. Werte gelten mit Vollreifen 12,00–24.

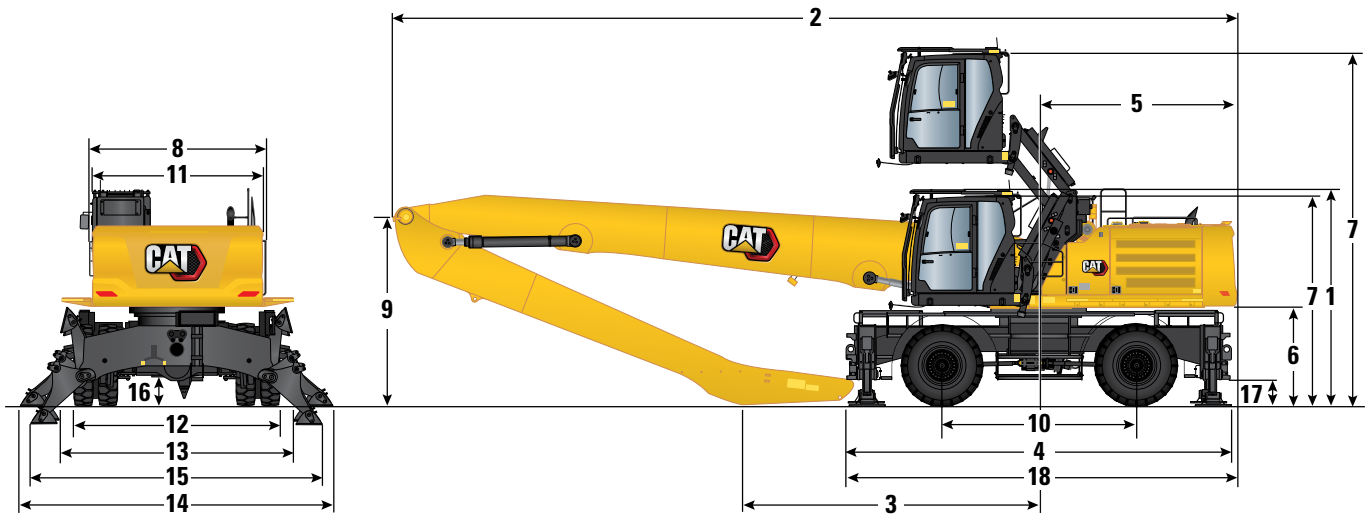

Laufwerk	3,49 m (11'5")	
<b>10</b> Radstand	3400 mm	11'2"
<b>11</b> Transportbreite	3490 mm	11'5"
Unterwagenbreite:		
<b>12</b> Über Reifen	3480 mm	11'5"
<b>13</b> Mit angehobenen Abstützpratzen	3490 mm	11'5"
<b>14</b> Mit Abstützpratzen auf dem Boden	5530 mm	18'2"
<b>15</b> Mit vollständig abgesenkten Abstützpratzen	5360 mm	17'7"
Bodenfreiheit:		
<b>16</b> Achsenhub	270 mm	0'11"
<b>17</b> Abstützpratzenhub	310 mm	1'0"
<b>18</b> Laufwerkslänge	6750 mm	22'2"

# Umschlagmaschine MH3050 – technische Daten

## Arbeitsbereiche und -kräfte

Bei allen Angaben zu Abmessungen handelt es sich um Näherungswerte.

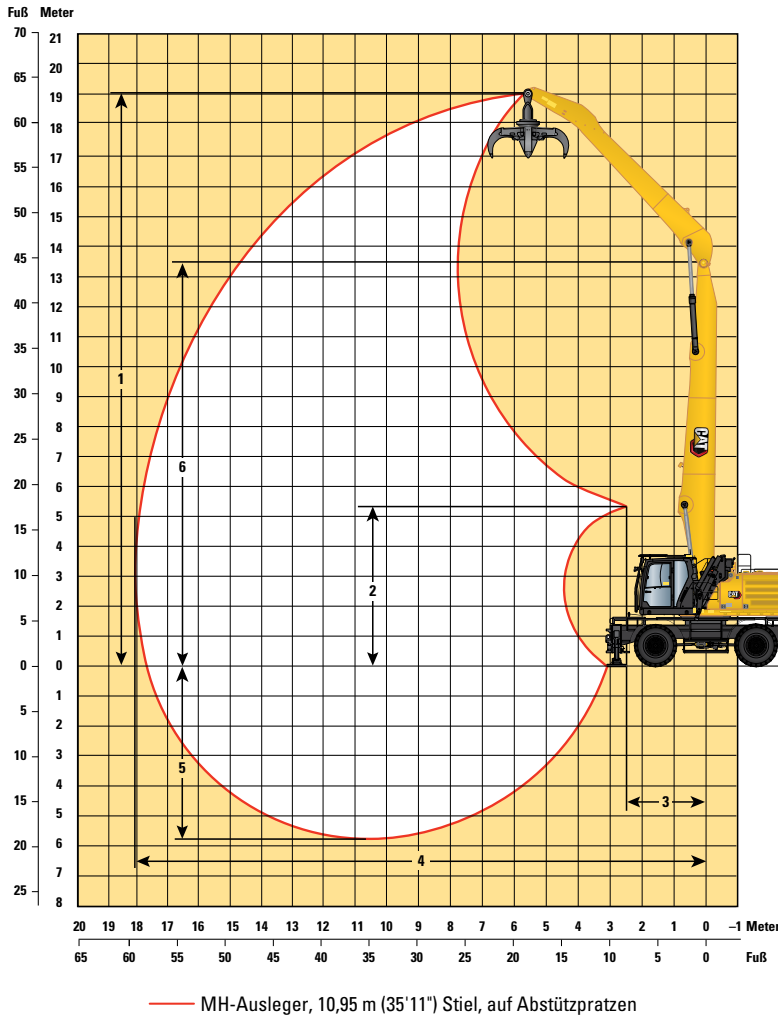

### Auslegeroption

**MH-Ausleger  
10,95 m (35'11")**

### Stieloption

**Industrie-Version  
8,3 m (27'3")**

	MH-Ausleger 10,95 m (35'11")	Industrie-Version 8,3 m (27'3")
<b>1</b> Max. Höhe	19.030 mm	62'5"
<b>2</b> Min. Auskipphöhe	5330 mm	17'6"
<b>3</b> Minimale Reichweite	2590 mm	8'6"
<b>4</b> Maximale Reichweite	18.060 mm	59'3"
<b>5</b> Max. Tiefe	5760 mm	18'11"
<b>6</b> Auslegerbolzenhöhe	13.470 mm	44'2"

Alle Abmessungen gelten bis Stielkopfbolzen, Maschine steht auf Abstützprätzen.

# Umschlagmaschine MH3050 – technische Daten

## Hubvermögen – Kontergewicht: 9000 kg (19.850 lb)

Ohne Arbeitsgerät, mit hydraulischer Kabinenerhöhung, Vollreifen, Löffelzylinder und Löffelumlenkung, alle Angaben zum Hubvermögen in kg

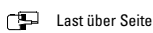
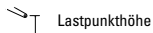

### Laufwerk

Laufwerk (MH) 3,49 m (11'5")

### Ausleger

10,95 m (35'11")

### Stiel

8,3 m (27'3")

Laufwerk Laufwerk (MH) 3,49 m (11'5")	Laufwerkconfiguration	4500 mm		6000 mm		7500 mm		9000 mm		10.500 mm		mm		
														mm
18.000 mm	3,49 m (11'5") MH – Abstützpratzen unten							*4750	*4750			*4400	*4400	9240
16.500 mm	3,49 m (11'5") MH – Abstützpratzen unten							*5850	*5850	*4850	*4850	*3950	*3950	11.410
15.000 mm	3,49 m (11'5") MH – Abstützpratzen unten									*5850	*5850	*3700	*3700	13.040
13.500 mm	3,49 m (11'5") MH – Abstützpratzen unten									*6600	*6600	*3550	*3550	14.340
12.000 mm	3,49 m (11'5") MH – Abstützpratzen unten									*7050	*7050	*3450	*3450	15.370
10.500 mm	3,49 m (11'5") MH – Abstützpratzen unten							*8100	*8100	*7150	*7150	*3400	*3400	16.210
9000 mm	3,49 m (11'5") MH – Abstützpratzen unten							*8300	*8300	*7250	*7250	*3400	*3400	16.860
7500 mm	3,49 m (11'5") MH – Abstützpratzen unten					*10.050	*10.050	*8500	*8500	*7400	*7400	*3450	*3450	17.370
6000 mm	3,49 m (11'5") MH – Abstützpratzen unten			*13.000	*13.000	*10.500	*10.500	*8800	*8800	*7550	*7550	*3500	*3500	17.730
4500 mm	3,49 m (11'5") MH – Abstützpratzen unten	*18.750	*18.750	*13.850	*13.850	*10.950	*10.950	*9050	*9050	*7650	*7650	*3600	*3600	17.960
3000 mm	3,49 m (11'5") MH – Abstützpratzen unten	*5800	*5800	14.300	14.300	*11.200	*11.200	*9150	*9150	*7700	*7700	*3650	*3650	18.060
1500 mm	3,49 m (11'5") MH – Abstützpratzen unten	*3000	*3000	*8300	*8300	*11.200	*11.200	*9150	*9150	*7650	*7650	*3450	*3450	18.030
0 mm	3,49 m (11'5") MH – Abstützpratzen unten	*2700	*2700	*5700	*5700	*10.800	*10.800	*8900	*8900	*7450	*7450	*3200	*3200	17.880
-1500 mm	3,49 m (11'5") MH – Abstützpratzen unten	*3000	*3000	*5150	*5150	*9600	*9600	*8400	*8400	*7050	*7050	*2950	*2950	17.600
-3000 mm	3,49 m (11'5") MH – Abstützpratzen unten			*5150	*5150	*8500	*8500	*7600	*7600	*6450	*6450	*2600	*2600	17.180
-4500 mm	3,49 m (11'5") MH – Abstützpratzen unten					*7600	*7600	*6600	*6600	*5650	*5650			

## Hubvermögen – Kontergewicht: 9000 kg (19.850 lb)

Ohne Arbeitsgerät, mit hydraulischer Kabinenerhöhung, Vollreifen, Löffelzylinder und Löffelumlenkung, alle Angaben zum Hubvermögen in lb

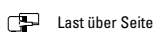
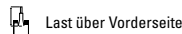

### Laufwerk

MH-Laufwerk 3,49 m (11'5")

### Ausleger

10,95 m (35'11")

### Stiel

8,3 m (27'3")

Laufwerk MH-Laufwerk 3,49 m (11'5")	Laufwerkconfiguration	15'		20'		25'		30'		35'		ft		
														ft
60'	3,49 m (11'5") MH – Abstützpratzen unten									*10.000	*10.000	*8900	*8900	28,67
55'	3,49 m (11'5") MH – Abstützpratzen unten							*12.400	*12.400	*9900	*9900	*8200	*8200	36,32
50'	3,49 m (11'5") MH – Abstützpratzen unten									*12.400	*12.400	*7900	*7900	42,03
45'	3,49 m (11'5") MH – Abstützpratzen unten									*14.100	*14.100	*7600	*7600	46,49
40'	3,49 m (11'5") MH – Abstützpratzen unten									*15.400	*15.400	*7600	*7600	50,03
35'	3,49 m (11'5") MH – Abstützpratzen unten							*17.600	*17.600	*15.500	*15.500	*7500	*7500	52,89
30'	3,49 m (11'5") MH – Abstützpratzen unten							*18.000	*18.000	*15.700	*15.700	*7500	*7500	55,15
25'	3,49 m (11'5") MH – Abstützpratzen unten					*21.700	*21.700	*18.500	*18.500	*16.000	*16.000	*7600	*7600	56,86
20'	3,49 m (11'5") MH – Abstützpratzen unten			*28.100	*28.100	*22.700	*22.700	*19.100	*19.100	*16.300	*16.300	*7700	*7700	58,10
15'	3,49 m (11'5") MH – Abstützpratzen unten	*40.500	*40.500	*29.900	*29.900	*23.700	*23.700	*19.600	*19.600	*16.600	*16.600	*7900	*7900	58,89
10'	3,49 m (11'5") MH – Abstützpratzen unten	*14.200	*14.200	*31.000	*31.000	*24.300	*24.300	*19.900	*19.900	*16.700	*16.700	*8000	*8000	59,25
5'	3,49 m (11'5") MH – Abstützpratzen unten	*7000	*7000	*19.700	*19.700	*24.200	*24.200	*19.800	*19.800	*16.600	*16.600	*7600	*7600	59,15
0'	3,49 m (11'5") MH – Abstützpratzen unten	*6200	*6200	*13.200	*13.200	*23.400	*23.400	*19.200	*19.200	*16.100	*16.100	*7100	*7100	58,66
-5'	3,49 m (11'5") MH – Abstützpratzen unten	*6700	*6700	*11.700	*11.700	*21.800	*21.800	*18.200	*18.200	*15.300	*15.300	*6500	*6500	57,71
-10'	3,49 m (11'5") MH – Abstützpratzen unten			*11.700	*11.700	*19.500	*19.500	*16.500	*16.500	*14.000	*14.000	*5800	*5800	56,30
-15'	3,49 m (11'5") MH – Abstützpratzen unten					*16.400	*16.400	*14.200	*14.200	*12.100	*12.100			

\* = Gibt an, dass die Last nicht durch die Kipplast, sondern durch die hydraulische Traglast begrenzt wird.

Pendelachse muss verriegelt werden. Das Gewicht aller zusätzlichen Hubeinrichtungen muss von den Traglasten abgezogen werden.

Alle Traglasten werden gemäß ISO 10567:2007 berechnet. Die Nennlasten betragen maximal 87 % der hydraulischen Traglast oder 75 % der Kipplast. Schwerlastfunktion AUS





Die Traglasten gelten für eine auf festem, eben tragendem Grund stehende Maschine. Der Lastpunkt ist die Mittellinie der Bolzenbefestigung des Löffeldrehzapfens am Stiel.

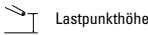

# Umschlagmaschine MH3050 – technische Daten

## Hubvermögen – Kontergewicht: 9000 kg (19.850 lb) (Fortsetzung)

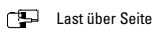
Ohne Arbeitsgerät, mit hydraulischer Kabinenerhöhung, Vollreifen, Löffelzylinder und Löffelumlenkung, alle Angaben zum Hubvermögen in kg

 Lastpunkthöhe
  Last über Vorderseite
  Last über Seite
  Last bei maximaler Reichweite (Stielkopf/Löffelbolzen)

### Laufwerk

Laufwerk (MH) 3,49 m (11'5")

### Ausleger

10,95 m (35'11")





### Stiel

8,3 m (27'3")

Laufwerk Laufwerk (MH) 3,49 m (11'5")	Laufwerkconfiguration	12.000 mm		13.500 mm		15.000 mm		16.500 mm		18.000 mm		mm		
18.000 mm	3,49 m (11'5") MH – Abstützpratzen unten											*4400	*4400	9240
16.500 mm	3,49 m (11'5") MH – Abstützpratzen unten											*3950	*3950	11.410
15.000 mm	3,49 m (11'5") MH – Abstützpratzen unten	*4800	*4800									*3700	*3700	13.040
13.500 mm	3,49 m (11'5") MH – Abstützpratzen unten	*5750	*5750	*4550	*4550							*3550	*3550	14.340
12.000 mm	3,49 m (11'5") MH – Abstützpratzen unten	*6300	*6300	*5500	*5500	*4000	*4000					*3450	*3450	15.370
10.500 mm	3,49 m (11'5") MH – Abstützpratzen unten	*6350	*6350	*5700	*5700	*5000	*5000					*3400	*3400	16.210
9000 mm	3,49 m (11'5") MH – Abstützpratzen unten	*6400	*6400	*5750	*5750	*5150	*5150	*4000	*4000			*3400	*3400	16.860
7500 mm	3,49 m (11'5") MH – Abstützpratzen unten	*6500	*6500	*5750	*5750	*5150	*5150	*4550	*4550			*3450	*3450	17.370
6000 mm	3,49 m (11'5") MH – Abstützpratzen unten	*6600	*6600	*5800	*5800	*5150	*5150	*4550	*4550			*3500	*3500	17.730
4500 mm	3,49 m (11'5") MH – Abstützpratzen unten	*6650	*6650	*5800	*5800	*5100	*5100	*4450	*4450			*3600	*3600	17.960
3000 mm	3,49 m (11'5") MH – Abstützpratzen unten	*6650	*6650	*5750	*5750	*5000	*5000	*4350	*4350	*3650	*3650	*3650	*3650	18.060
1500 mm	3,49 m (11'5") MH – Abstützpratzen unten	*6550	*6550	*5650	*5650	*4900	*4900	*4200	*4200	*3450	*3450	*3450	*3450	18.030
0 mm	3,49 m (11'5") MH – Abstützpratzen unten	*6350	*6350	*5450	*5450	*4650	*4650	*3950	*3950			*3200	*3200	17.880
-1500 mm	3,49 m (11'5") MH – Abstützpratzen unten	*6000	*6000	*5100	*5100	*4350	*4350	*3550	*3550			*2950	*2950	17.600
-3000 mm	3,49 m (11'5") MH – Abstützpratzen unten	*5500	*5500	*4650	*4650	*3850	*3850	*3050	*3050			*2600	*2600	17.180
-4500 mm	3,49 m (11'5") MH – Abstützpratzen unten	*4800	*4800	*4000	*4000	*3200	*3200							

## Hubvermögen – Kontergewicht: 9000 kg (19.850 lb)

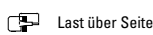
Ohne Arbeitsgerät, mit hydraulischer Kabinenerhöhung, Vollreifen, Löffelzylinder und Löffelumlenkung, alle Angaben zum Hubvermögen in lb

 Lastpunkthöhe
  Last über Vorderseite
  Last über Seite
  Last bei maximaler Reichweite (Stielkopf/Löffelbolzen)

### Laufwerk

MH-Laufwerk 3,49 m (11'5")

### Ausleger

10,95 m (35'11")

### Stiel

8,3 m (27'3")

Laufwerk MH-Laufwerk 3,49 m (11'5")	Laufwerkconfiguration	40'		45'		50'		55'		60'		ft		
60'	3,49 m (11'5") MH – Abstützpratzen unten											*10.000	*10.000	28,67
55'	3,49 m (11'5") MH – Abstützpratzen unten											*8900	*8900	36,32
50'	3,49 m (11'5") MH – Abstützpratzen unten	*9800	*9800									*8200	*8200	42,03
45'	3,49 m (11'5") MH – Abstützpratzen unten	*12.100	*12.100	*9200	*9200							*7900	*7900	46,49
40'	3,49 m (11'5") MH – Abstützpratzen unten	*13.800	*13.800	*11.500	*11.500	*7800	*7800					*7600	*7600	50,03
35'	3,49 m (11'5") MH – Abstützpratzen unten	*13.800	*13.800	*12.400	*12.400	*10.200	*10.200					*7500	*7500	52,89
30'	3,49 m (11'5") MH – Abstützpratzen unten	*13.900	*13.900	*12.400	*12.400	*11.100	*11.100	*7800	*7800			*7500	*7500	55,15
25'	3,49 m (11'5") MH – Abstützpratzen unten	*14.100	*14.100	*12.500	*12.500	*11.100	*11.100	*9700	*9700			*7600	*7600	56,86
20'	3,49 m (11'5") MH – Abstützpratzen unten	*14.300	*14.300	*12.500	*12.500	*11.100	*11.100	*9800	*9800			*7700	*7700	58,10
15'	3,49 m (11'5") MH – Abstützpratzen unten	*14.400	*14.400	*12.500	*12.500	*11.000	*11.000	*9600	*9600			*7900	*7900	58,89
10'	3,49 m (11'5") MH – Abstützpratzen unten	*14.300	*14.300	*12.400	*12.400	*10.800	*10.800	*9300	*9300			*8000	*8000	59,25
5'	3,49 m (11'5") MH – Abstützpratzen unten	*14.200	*14.200	*12.200	*12.200	*10.500	*10.500	*9000	*9000			*7600	*7600	59,15
0'	3,49 m (11'5") MH – Abstützpratzen unten	*13.700	*13.700	*11.700	*11.700	*10.000	*10.000	*8400	*8400			*7100	*7100	58,66
-5'	3,49 m (11'5") MH – Abstützpratzen unten	*13.000	*13.000	*11.000	*11.000	*9300	*9300	*7500	*7500			*6500	*6500	57,71
-10'	3,49 m (11'5") MH – Abstützpratzen unten	*11.800	*11.800	*10.000	*10.000	*8200	*8200	*6300	*6300			*5800	*5800	56,30
-15'	3,49 m (11'5") MH – Abstützpratzen unten	*10.300	*10.300	*8500	*8500	*6700	*6700							

\* – Gibt an, dass die Last nicht durch die Kipplast, sondern durch die hydraulische Traglast begrenzt wird.

Pendelachse muss verriegelt werden. Das Gewicht aller zusätzlichen Hubeinrichtungen muss von den Traglasten abgezogen werden.

Alle Traglasten werden gemäß ISO 10567:2007 berechnet. Die Nennlasten betragen maximal 87 % der hydraulischen Traglast oder 75 % der Kipplast. Schwerlastfunktion AUS

Die Traglasten gelten für eine auf festem, eben tragendem Grund stehende Maschine. Der Lastpunkt ist die Mittellinie der Bolzenbefestigung des Löffeldrehzapfens am Stiel.

# Umschlagmaschine MH3050 – technische Daten

## Hubvermögen – Kontergewicht: 9000 kg (19.850 lb)

Ohne Arbeitsgerät, mit hydraulischer Kabinenerhöhung, Vollreifen, Löffelzylinder und Löffelumlenkung, alle Angaben zum Hubvermögen in kg

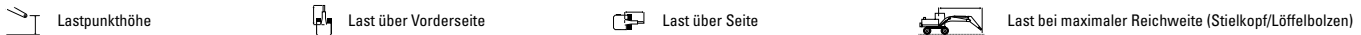

### Laufwerk

Laufwerk (MH) 3,49 m (11'5")

### Ausleger

10,95 m (35'11")

### Stiel

8,3 m (27'3")

Laufwerk Laufwerk (MH) 3,49 m (11'5")	Laufwerkconfiguration	4500 mm		6000 mm		7500 mm		9000 mm		10.500 mm		mm		
18.000 mm	3,49 m (11'5") MH – Abstützpratzen oben							*4750	*4750			*4400	*4400	9240
16.500 mm	3,49 m (11'5") MH – Abstützpratzen oben							*5850	*5850	*4850	*4850	*3950	*3950	11.410
15.000 mm	3,49 m (11'5") MH – Abstützpratzen oben									*5850	*5850	*3700	*3700	13.040
13.500 mm	3,49 m (11'5") MH – Abstützpratzen oben									*6600	*6600	*3550	*3550	14.340
12.000 mm	3,49 m (11'5") MH – Abstützpratzen oben									*7050	6650	*3450	2900	15.370
10.500 mm	3,49 m (11'5") MH – Abstützpratzen oben							*8100	*8100	*7150	6500	3200	2500	16.210
9000 mm	3,49 m (11'5") MH – Abstützpratzen oben							*8300	8200	*7250	6250	2850	2200	16.860
7500 mm	3,49 m (11'5") MH – Abstützpratzen oben					*10.050	*10.050	*8500	7750	7200	5900	2850	2000	17.370
6000 mm	3,49 m (11'5") MH – Abstützpratzen oben			*13.000	*13.000	*10.500	9700	8800	7200	6800	5550	2450	1800	17.730
4500 mm	3,49 m (11'5") MH – Abstützpratzen oben	*18.750	*18.750	*13.850	12.200	10.750	8700	8100	6550	6350	5100	2300	1700	17.960
3000 mm	3,49 m (11'5") MH – Abstützpratzen oben	*5800	*5800	13.350	10.450	9700	7700	7450	5900	5900	4650	2200	1600	18.060
1500 mm	3,49 m (11'5") MH – Abstützpratzen oben	*3000	*3000	*8300	*8300	8750	6800	6800	5300	5450	4250	2150	1550	18.030
0 mm	3,49 m (11'5") MH – Abstützpratzen oben	*2700	*2700	*5700	*5700	8050	6100	6300	4800	5100	3900	2150	1550	17.880
-1500 mm	3,49 m (11'5") MH – Abstützpratzen oben	*3000	*3000	*5150	*5150	7600	5700	5950	4450	4800	3600	2150	1550	17.600
-3000 mm	3,49 m (11'5") MH – Abstützpratzen oben			*5150	*5150	7350	5450	5750	4250	4650	3450	2250	1600	17.180
-4500 mm	3,49 m (11'5") MH – Abstützpratzen oben					7250	5350	5600	4150	4550	3350			

## Hubvermögen – Kontergewicht: 9000 kg (19.850 lb)

Ohne Arbeitsgerät, mit hydraulischer Kabinenerhöhung, Vollreifen, Löffelzylinder und Löffelumlenkung, alle Angaben zum Hubvermögen in lb

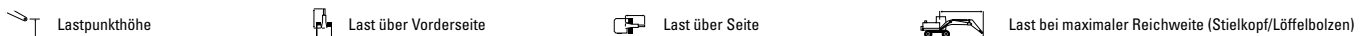

### Laufwerk

MH-Laufwerk 3,49 m (11'5")

### Ausleger

10,95 m (35'11")

### Stiel

8,3 m (27'3")

Laufwerk MH-Laufwerk 3,49 m (11'5")	Laufwerkconfiguration	15'		20'		25'		30'		35'		ft		
60'	3,49 m (11'5") MH – Abstützpratzen oben											*10.000	*10.000	28,67
55'	3,49 m (11'5") MH – Abstützpratzen oben							*12.400	*12.400	*9900	*9900	*8900	*8900	36,32
50'	3,49 m (11'5") MH – Abstützpratzen oben									*12.400	*12.400	*8200	*8200	42,03
45'	3,49 m (11'5") MH – Abstützpratzen oben									*14.100	*14.100	*7900	7700	46,49
40'	3,49 m (11'5") MH – Abstützpratzen oben									*15.400	14.200	*7600	6500	50,03
35'	3,49 m (11'5") MH – Abstützpratzen oben							*17.600	*17.600	*15.500	13.900	7100	5600	52,89
30'	3,49 m (11'5") MH – Abstützpratzen oben							*18.000	17.700	*15.700	13.400	6400	4900	55,15
25'	3,49 m (11'5") MH – Abstützpratzen oben					*21.700	*21.700	*18.500	16.700	15.500	12.700	5800	4400	56,86
20'	3,49 m (11'5") MH – Abstützpratzen oben			*28.100	*28.100	*22.700	21.000	18.900	15.500	14.600	11.900	5400	4000	58,10
15'	3,49 m (11'5") MH – Abstützpratzen oben	*40.500	*40.500	*29.900	26.400	23.300	18.800	17.500	14.100	13.700	11.000	5100	3700	58,89
10'	3,49 m (11'5") MH – Abstützpratzen oben	*14.200	*14.200	28.900	22.600	21.000	16.600	16.000	12.700	12.700	10.000	4900	3500	59,25
5'	3,49 m (11'5") MH – Abstützpratzen oben	*7000	*7000	*19.700	19.500	18.900	14.700	14.700	11.400	11.800	9100	4800	3400	59,15
0'	3,49 m (11'5") MH – Abstützpratzen oben	*6200	*6200	*13.200	*13.200	17.400	13.200	13.600	10.400	11.000	8400	4700	3400	58,66
-5'	3,49 m (11'5") MH – Abstützpratzen oben	*6700	*6700	*11.700	*11.700	16.400	12.300	12.800	9600	10.400	7800	4800	3400	57,71
-10'	3,49 m (11'5") MH – Abstützpratzen oben			*11.700	*11.700	15.900	11.700	12.300	9200	10.000	7400	4900	3500	56,30
-15'	3,49 m (11'5") MH – Abstützpratzen oben					15.700	11.600	12.100	8900	9800	7200			

\* – Gibt an, dass die Last nicht durch die Kipplast, sondern durch die hydraulische Traglast begrenzt wird.

Pendelachse muss verriegelt werden. Das Gewicht aller zusätzlichen Hubeinrichtungen muss von den Traglasten abgezogen werden.



Alle Traglasten werden gemäß ISO 10567:2007 berechnet. Die Nennlasten betragen maximal 87 % der hydraulischen Traglast oder 75 % der Kipplast. Schwerlastfunktion AUS

Die Traglasten gelten für eine auf festem, eben tragendem Grund stehende Maschine. Der Lastpunkt ist die Mittellinie der Bolzenbefestigung des Löffeldrehzapfens am Stiel.

# Umschlagmaschine MH3050 – technische Daten

## Hubvermögen – Kontergewicht: 9000 kg (19.850 lb) (Fortsetzung)

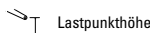
Ohne Arbeitsgerät, mit hydraulischer Kabinenerhöhung, Vollreifen, Löffelzylinder und Löffelumlenkung, alle Angaben zum Hubvermögen in kg

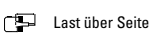
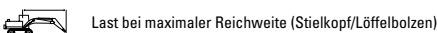
 Lastpunkthöhe
  Last über Vorderseite
  Last über Seite
  Last bei maximaler Reichweite (Stielkopf/Löffelbolzen)

### Laufwerk

Laufwerk (MH) 3,49 m (11'5")

### Ausleger

10,95 m (35'11")





### Stiel

8,3 m (27'3")

Laufwerk Laufwerk (MH) 3,49 m (11'5")	Laufwerkconfiguration	12.000 mm		13.500 mm		15.000 mm		16.500 mm		18.000 mm		mm		
18.000 mm	3,49 m (11'5") MH – Abstützpratzen oben											*4400	*4400	9240
16.500 mm	3,49 m (11'5") MH – Abstützpratzen oben											*3950	*3950	11.410
15.000 mm	3,49 m (11'5") MH – Abstützpratzen oben	*4800	*4800									*3700	*3700	13.040
13.500 mm	3,49 m (11'5") MH – Abstützpratzen oben	*5750	5150	*4550	4000							*3550	3400	14.340
12.000 mm	3,49 m (11'5") MH – Abstützpratzen oben	6200	5150	4900	4000	3900	3100					*3450	2900	15.370
10.500 mm	3,49 m (11'5") MH – Abstützpratzen oben	6100	5050	4850	3950	3850	3100					3200	2500	16.210
9000 mm	3,49 m (11'5") MH – Abstützpratzen oben	5900	4850	4700	3800	3800	3000	3050	2350			2850	2200	16.860
7500 mm	3,49 m (11'5") MH – Abstützpratzen oben	5650	4600	4550	3650	3700	2900	3000	2300			2650	2000	17.370
6000 mm	3,49 m (11'5") MH – Abstützpratzen oben	5400	4350	4350	3450	3550	2750	2900	2200			2450	1800	17.730
4500 mm	3,49 m (11'5") MH – Abstützpratzen oben	5050	4050	4100	3250	3400	2600	2800	2100			2300	1700	17.960
3000 mm	3,49 m (11'5") MH – Abstützpratzen oben	4750	3700	3900	3000	3200	2450	2700	2000	2250	1600	2200	1600	18.060
1500 mm	3,49 m (11'5") MH – Abstützpratzen oben	4450	3450	3700	2800	3050	2300	2550	1900	2150	1550	2150	1550	18.030
0 mm	3,49 m (11'5") MH – Abstützpratzen oben	4200	3150	3500	2600	2950	2150	2500	1800			2150	1550	17.880
-1500 mm	3,49 m (11'5") MH – Abstützpratzen oben	4000	2950	3350	2450	2800	2050	2400	1750			2150	1550	17.600
-3000 mm	3,49 m (11'5") MH – Abstützpratzen oben	3850	2850	3250	2350	2750	2000	2350	1700			2250	1600	17.180
-4500 mm	3,49 m (11'5") MH – Abstützpratzen oben	3750	2750	3150	2300	2700	1950							

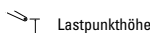
## Hubvermögen – Kontergewicht: 9000 kg (19.850 lb)

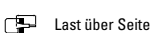
Ohne Arbeitsgerät, mit hydraulischer Kabinenerhöhung, Vollreifen, Löffelzylinder und Löffelumlenkung, alle Angaben zum Hubvermögen in lb

 Lastpunkthöhe
  Last über Vorderseite
  Last über Seite
  Last bei maximaler Reichweite (Stielkopf/Löffelbolzen)

### Laufwerk

MH-Laufwerk 3,49 m (11'5")

### Ausleger

10,95 m (35'11")

### Stiel

8,3 m (27'3")

Laufwerk MH-Laufwerk 3,49 m (11'5")	Laufwerkconfiguration	40'		45'		50'		55'		60'		ft		
60'	3,49 m (11'5") MH – Abstützpratzen oben											*10.000	*10.000	28,67
55'	3,49 m (11'5") MH – Abstützpratzen oben											*8900	*8900	36,32
50'	3,49 m (11'5") MH – Abstützpratzen oben	*9800	*9800									*8200	*8200	42,03
45'	3,49 m (11'5") MH – Abstützpratzen oben	*12.100	11.000	*9200	8400							*7900	7700	46,49
40'	3,49 m (11'5") MH – Abstützpratzen oben	13.300	11.000	10.400	8500	*7800	6500					*7600	6500	50,03
35'	3,49 m (11'5") MH – Abstützpratzen oben	13.100	10.800	10.300	8400	8200	6500					7100	5600	52,89
30'	3,49 m (11'5") MH – Abstützpratzen oben	12.700	10.400	10.100	8200	8100	6400	6500	5000			6400	4900	55,15
25'	3,49 m (11'5") MH – Abstützpratzen oben	12.200	9900	9700	7800	7900	6200	6300	4900			5800	4400	56,86
20'	3,49 m (11'5") MH – Abstützpratzen oben	11.600	9300	9300	7400	7600	5900	6200	4700			5400	4000	58,10
15'	3,49 m (11'5") MH – Abstützpratzen oben	10.900	8700	8800	6900	7200	5600	5900	4500			5100	3700	58,89
10'	3,49 m (11'5") MH – Abstützpratzen oben	10.200	8000	8400	6500	6900	5200	5700	4200			4900	3500	59,25
5'	3,49 m (11'5") MH – Abstützpratzen oben	9600	7400	7900	6000	6600	4900	5500	4000			4800	3400	59,15
0'	3,49 m (11'5") MH – Abstützpratzen oben	9000	6800	7500	5600	6300	4600	5300	3800			4700	3400	58,66
-5'	3,49 m (11'5") MH – Abstützpratzen oben	8600	6400	7200	5300	6100	4400	5200	3700			4800	3400	57,71
-10'	3,49 m (11'5") MH – Abstützpratzen oben	8300	6100	6900	5100	5900	4300	5100	3600			4900	3500	56,30
-15'	3,49 m (11'5") MH – Abstützpratzen oben	8100	5900	6800	5000	5900	4200							

\* = Gibt an, dass die Last nicht durch die Kipplast, sondern durch die hydraulische Traglast begrenzt wird.

Pendelachse muss verriegelt werden. Das Gewicht aller zusätzlichen Hubeinrichtungen muss von den Traglasten abgezogen werden.

Alle Traglasten werden gemäß ISO 10567:2007 berechnet. Die Nennlasten betragen maximal 87 % der hydraulischen Traglast oder 75 % der Kipplast. Schwerlastfunktion AUS

Die Traglasten gelten für eine auf festem, eben tragendem Grund stehende Maschine. Der Lastpunkt ist die Mittellinie der Bolzenbefestigung des Löffeldrehzapfens am Stiel.

# Umschlagmaschine MH3050 – technische Daten

## Anbaugeräteleitfaden – Europa

In manchen Regionen sind nicht alle Anbaugeräte erhältlich. Weitere Informationen zu den in Ihrer Region verfügbaren Konfigurationen erhalten Sie bei Ihrem Cat-Händler.

1800 kg/m<sup>3</sup> (3000 lb/yd<sup>3</sup>)

1200 kg/m<sup>3</sup> (2000 lb/yd<sup>3</sup>)

900 kg/m<sup>3</sup> (1500 lb/yd<sup>3</sup>)

600 kg/m<sup>3</sup> (1000 lb/yd<sup>3</sup>)

### ANBAUGERÄTE MIT BOLZENBEFESTIGUNG

Laufwerk		MH (Vollreifen)
Kontergewicht		9000 kg (19.850 lb)
Auslegerausführung		MH 10,95 m (35'11")
Stiellänge		8,30 m (27'3")
Mehrschalengreifer	GSH425-750	●
	GSH425-950	●
	GSH425-1150	○
	GSH440-950	○
	GSH440-1150	○
	GSH525-750	●
	GSH525-950	○
	GSH525-1150	○
	GSV525-600	●
	GSV525-750	●
	GSV525-950	○
	GSV525-1150	○
	GSV525-1550	◇
	GSV425-600	●
	GSV425-750	●
	GSV425-950	●
	GSV425-1150	○
GSV425-1550	◇	
Zweischalengreifer	CTV20-1300	○
	CTV20-1500	◆
	CTV20-1700	◆

# Umschlagmaschine MH3050 – technische Daten

## Anbaugeräteleitfaden – Nordamerika

In manchen Regionen sind nicht alle Anbaugeräte erhältlich. Weitere Informationen zu den in Ihrer Region verfügbaren Konfigurationen erhalten Sie bei Ihrem Cat-Händler.

<input type="radio"/> 1800 kg/m <sup>3</sup> (3000 lb/yd <sup>3</sup> )	<input type="radio"/> 1200 kg/m <sup>3</sup> (2000 lb/yd <sup>3</sup> )	<input type="radio"/> 900 kg/m <sup>3</sup> (1500 lb/yd <sup>3</sup> )	<input type="checkbox"/> A Akzeptable Passung (Max. Rundholzlast kg/lb)	<input type="checkbox"/> 0 Optimale Passung (Max. Rundholzlast kg/lb)
---	---	--	--	--

## ANBAUGERÄTE MIT BOLZENBEFESTIGUNG

Laufwerk		MH (Vollreifen)
Kontergewicht		9000 kg (19.850 lb)
Auslegerausführung		MH 10,95 m (35'11")
Stiellänge		8,30 m (27'3")
Mehrschalengreifer	GSH425-750	●
	GSH425-950	●
	GSH425-1150	○
	GSH440-950	○
	GSH440-1150	○
	GSH525-750	●
	GSH525-950	○
	GSH525-1150	○
Zweischalengreifer	CTV20-1500	◆
Forstwirtschaftsgreifer	GLL55	A (2300/5071)
	GLL60	0 (2210/4872)

# MH3050 Standard- und Sonderausrüstung

## Standard- und Sonderausrüstung

Die Standard- und Sonderausrüstung kann variieren. Für genaue Informationen wenden Sie sich bitte an Ihren Cat-Händler.

	Standard	Optional		Standard	Optional
<b>AUSLEGER, STIELE UND UMLENKMECHANISMUS</b>			<b>MOTOR</b>		
Gerader Materialumschlagausleger 10,95 m (35'11")	✓		Cat®-Turbodieselmotor C9.3B, konform mit Emissionsnormen Stufe V (EU)/EPA Tier 4 Final (USA)	✓	
Greiferkranstiel 8,3 m (27'3")	✓		Motordrehzahlautomatik	✓	
<b>CAT-TECHNOLOGIE</b>			Drei wählbare Modi: Power, Smart, Eco	✓	
Cat Product Link™	✓		Fernsteuerungssperre	✓	
Cat Payload umfasst Nutzlastinformationen, statisches Gewicht und Selbstkalibrierung	✓		Geeignet für Höhenlagen bis 4500 m (14.760') mit Motordrosselung über 3000 m (9840')	✓	
2D e-Fence (Begrenzung des Schwenkbereichs) und Cab Avoidance (Fahrerkabinkollisionsschutz)	✓		Hochleistungskühlsystem bis 52 °C (125 °F)	✓	
Software-Updates per Fernzugriff	✓		Kaltstartfähigkeit bis -32 °C (-25 °F)	✓	
Fehlersuche per Fernzugriff	✓		Kaltstart, Motorblockheizung (120 V) <sup>(1)</sup>	✓	
<b>ELEKTRIK</b>			Kaltstart, Ätherstarthilfe <sup>(1)</sup>	✓	
LED-Scheinwerfer an Ausleger, Stiel und Fahrerkabine	✓		Luftfilter mit zwei Einsätzen und integriertem Vorreiniger	✓	
LED-Leuchten an Fahrgestell (links, rechts) und Kontergewicht	✓		Elektrische Kraftstoffentlüftungspumpe	✓	
Programmierbare LED- Arbeitsscheinwerfer mit Ausschaltverzögerung	✓		Zweistufiges Kraftstofffiltersystem mit Wasserabscheider und Anzeige	✓	
Wartungsfreie Batterien	✓		Sicherer Start mit PIN-Code	✓	
Zentraler Haupttrennschalter	✓		Hydraulischer Automatiklüfter mit Umkehrfunktion	✓	
25-kW-Generator mit Verkabelung bis Stielkopf		✓	Kühlerklappe mit integriertem feinmaschigem Sieb		✓
			Geeignet für Biodiesel bis B20	✓	

<sup>(1)</sup>Nur Nordamerika

(Fortsetzung nächste Seite)

## Standard- und Sonderausrüstung (Fortsetzung)

Die Standard- und Sonderausrüstung kann variieren. Für genaue Informationen wenden Sie sich bitte an Ihren Cat-Händler.

	Standard	Optional		Standard	Optional
<b>HYDRAULIK</b>			<b>SERVICE UND WARTUNG</b>		
Ausleger- und Stielrohrbruchsicherungen	✓		Probenzapfventile für planmäßige Öluntersuchung (S·O·S <sup>SM</sup> )	✓	
Ausleger- und Stiel-Regenerierungskreise	✓		Für QuickEvac <sup>TM</sup> -Wartung geeignet	✓	
Elektronisches Hauptsteuerventil	✓		Gruppierung von Motoröl- und Kraftstofffiltern	✓	
Automatisches Aufwärmen des Hydrauliköls	✓		Schmierautomatik für Arbeitshydraulik und Schwenksystem	✓	
Hochleistungs-Rücklauffilter für Hydrauliköl	✓		<b>LAUFWERK UND AUFBAU</b>		
2-Schieber-Joysticks	✓		Allradantrieb	✓	
Mitteldruck (Greiferdrehung) und Kabinenerhöhungsventil	✓		Automatische Bremsen-/Achsen Sperre	✓	
Vorrüstung für weitere Generatorpumpe und -kreis	✓		Kriechgang	✓	
Feinschwenkfunktion <sup>(1)</sup>	✓		Elektronische Schwenk- und Fahrsperr	✓	
SmartBoom <sup>TM</sup>	✓		Hochleistungsachsen, modernes Scheibenbremssystem und Fahrmotor, einstellbare Bremskraft	✓	
Joystick-Lenkung	✓		Pendelachse vorn, verriegelbar, mit Fernschmierpunkt	✓	
Automatische Drehwerk-Feststellbremse	✓		Zwillings-Vollgummireifen 12.00-24		✓
Biologisch abbaubares Hydrauliköl Cat BIO HYDO <sup>TM</sup> Advanced		✓	Zwillings-Vollgummireifen 14.00-24		✓
Einstellbares Ansprechverhalten der Hydraulik	✓		Zugangsstufen (rechte Seite [RHS], linke Seite [LHS], vorne) und ein Werkzeugkasten am Laufwerk	✓	
Steuerschema-Umschalter	✓		Zugangsstufen hinten am Laufwerk		✓
<b>SICHERHEIT</b>			Hydrostatischer Antrieb mit zwei Geschwindigkeitsstufen	✓	
Heck- und Seitenkamera rechts		✓	Kontergewicht 9000 kg (19.850 lb)	✓	
360°-Sicht		✓			
Caterpillar-Einschlüssel-Sicherheitsschließsystem	✓				
Fahralarm	✓				
Signal-/Warnhorn	✓				
Rundumleuchte (Fahrerkabinendach)		✓			
Abschließbares Werkzeug-/Staufach außen	✓				
Sperrhebel für alle Funktionen	✓				
Vom Boden aus zugänglicher zusätzlicher Motorabstellschalter in der Fahrerkabine	✓				
Bluetooth <sup>®</sup> -Empfänger	✓				
Rutschhemmende Trittleche und versenkte Schrauben auf Wartungsplattform	✓				

<sup>(1)</sup>Nur Nordamerika

## Vom Händler montierte Kits und Anbaugeräte

Anbaugeräte können unterschiedlich sein. Für genaue Informationen wenden Sie sich bitte an Ihren Cat-Händler.

### FAHRERKABINE

- Automatiksicherheitsgurt (75 mm/3" Breite)
- Heckscheiben-Kit für zwei Ausstiege (kanadische Vorschrift)

### ELEKTRIK

- Fremdstartverkabelung

### SCHUTZVORRICHTUNGEN

- FOGS (nicht kompatibel mit Abdeckung für Fahrerkabinenbeleuchtung und Regenabweiser)
- Volles Schutzgitter vorn (nicht kompatibel mit Abdeckung für Fahrerkabinenleuchten, Regenabweiser)
- Umfassender Vandalismusschutz



## Fahrerkabinenvarianten

	Premium
TOPS-zertifizierte Fahrerkabine mit erweiterter Schalldämpfung und Schwinggummis	●
Premium-Fahrersitz mit Heizung, Kühlung, Luftfederung und Kopfstütze	●
Höhenverstellbare Konsole	●
Hochauflösender 254-mm-LCD-Touchscreen-Monitor (10")	●
Hochklappbare Seitenkonsole links	●
Zweistufen-Klimaautomatik	●
Dreh-/Auswahlknopf und Direkttasten für Monitorsteuerung	●
Schlüssellose Starttasten-Motorsteuerung	●
Orangefarbener Sicherheitsgurt, 51 mm (2")	●
Warnsignal bei nicht angelegtem Sicherheitsgurt	●
Bluetooth®-integriertes Radio mit USB-Anschlüssen und Lautsprechern	●
Zwei 12-V-DC-Steckdosen	●
Dokumentaufbewahrung hinten und über Kopf	●
Getränke- und Flaschenhalter	●
Front- und Dachfenster einteilig (P5A-klassifiziert), fest	○
Front- und Dachfenster zweiteilig (P8B-klassifiziert), fest	○
Parallelgeführte Scheibenwischer mit Waschanlage	●
LED-Deckenleuchte	●
Einstiegsbeleuchtung am Boden	●
Sonnenrollos vorn und hinten	●
Notausstieg (Heckscheibe)	●
Waschbare Bodenmatte	●
Rundumleuchten-Vorrüstung	●
Steinschlagschutz	○
Dachfenster-Scheibenwischer mit Waschanlage	○
Zwei LED-Fahrerkabinenlichter	●
Regenabweiser (ohne FOGS)	●

● Standard

○ Optional

**ZEPPELIN**

# ZEPPELIN – GANZ IN IHRER NÄHE

## ZEPPELIN IN IHRER NÄHE

Mit unseren rund 40 Niederlassungen in Deutschland und Österreich sind wir immer in der Nähe Ihres Standortes oder Ihrer Baustelle. Der Zeppelin Service steht Ihnen rund um die Uhr zur Verfügung. Wir liefern 98 % aller Ersatzteile innerhalb von 24 Stunden.



## ZEPPELIN DIGITAL



**ZEPPELIN SHOP**  
**KONFIGURATOR**  
**BAGGERBÖRSE**  
**KUNDENPORTAL**



Günstige Finanzierungen  
für alle unsere Maschinen  
über unseren  
Partner Cat Financial.

**Schnell. Einfach. Flexibel.**  
**Individuell.**

Zeppelin Baumaschinen GmbH  
Graf-Zeppelin-Platz 1 · 85748 Garching bei München  
Tel. 089 32000-0 · [zeppelin-cat@zeppelin.com](mailto:zeppelin-cat@zeppelin.com)  
[zeppelin-cat.de](http://zeppelin-cat.de)

Zeppelin Österreich GmbH  
Zeppelinstraße 2 · 2401 Fischamend bei Wien  
Tel. 02232 790-0 · [info.at@zeppelin.com](mailto:info.at@zeppelin.com)  
[zeppelin-cat.at](http://zeppelin-cat.at)

Nähere Informationen zu Cat-Produkten, Serviceleistungen der Händler und Industrielösungen finden Sie auf unserer Website [www.cat.com](http://www.cat.com).

AGXQ3549-00 (04-2023)  
Baunummer: 07D  
(N Am, EU)

© 2023 Caterpillar

Alle Rechte vorbehalten.

Änderungen der Werkstoffe und technischen Daten ohne vorherige Ankündigung vorbehalten. Ausgewählte Maschinen in Fotos können zusätzliche Ausrüstung enthalten. Ihr Cat-Händler informiert Sie gern über lieferbare Ausrüstungsoptionen.

CAT, CATERPILLAR, LET'S DO THE WORK, die entsprechenden Logos, "Caterpillar Corporate Yellow", die Handelszeichen "Power Edge" und Cat-"Modern Hex" sowie die hierin verwendeten Unternehmens- und Produktidentitäten sind Markenzeichen von Caterpillar Inc. und dürfen nicht ohne Genehmigung verwendet werden.

