



313 GC

Hydraulikbagger

Technische Daten

Konfigurationen und Funktionen können je nach Region unterschiedlich sein. Bitte wenden Sie sich bezüglich der Verfügbarkeit in Ihrer Region an Ihren Cat®-Händler.

Inhaltsverzeichnis

Technische Daten	2
Motor	2
Schwenkwerk	2
Gewichte	2
Kette	2
Antrieb	2
Klimaanlagensystem	2
Hydrauliksystem	2
Füllmengen	2
Normen	2
Geräuschpegel	2
Einsatzgewichte und Bodendrücke	3
Gewicht der Hauptbauteile	4
Abmessungen	5
Arbeitsbereiche und -kräfte	6
Arbeitsbereiche der Schilde	7
Hubvermögen mit Standardausleger – ohne Löffel	8
Hubvermögen mit Standardausleger – Schild angehoben	14
Löffelspezifikationen und Einsetzbarkeit	20
Anbaugeräte-Zuordnung	22
Standard- und Sonderausrüstung	24
Vom Händler montierte Kits und Anbaugeräte	26
Umwelterklärung zum 313 GC	27

Technische Daten zum Hydraulikbagger 313 GC

Motor

Motormodell	Cat® C3.6	
Nennleistung		
ISO 9249	54,3 kW	73 hp
ISO 9249 (DIN)	74 hp (metrische Einheit)	
Motorleistung		
ISO 14396	55,4 kW	74 hp
ISO 14396 (DIN)	75 hp (metrische Einheit)	
Bohrung	98 mm	4"
Hub	120 mm	5"
Hubraum	3,6 l	220 in ³
Geeignet für Biodiesel	Bis zu B20 ⁽¹⁾	

- Erfüllt die Emissionsnormen gemäß EPA Tier 4 Final (USA), Stufe V (EU) und Japan 2014.
- Keine Drosselung der Motorleistung bei Höhenlagen unter 3000 m (9840') erforderlich.
- Die angegebene Leistung wird gemäß der jeweils gültigen Norm zum Zeitpunkt der Fertigung gemessen.
- Die angegebene Nettoleistung wurde am Schwungrad gemessen. Bei der Messung war der Motor mit Lüfter, Lufterlasssystem, Abgassystem und Drehstromgenerator ausgestattet.
- Motordrehzahl bei 2400 U/min.

⁽¹⁾Cat-Dieselmotoren müssen mit Dieselmotoren mit extrem niedrigem Schwefelgehalt (ULSD, Ultra Low Sulfur Diesel) mit höchstens 15 ppm Schwefel oder einer Mischung aus ULSD und folgenden Kraftstoffen mit geringerem Schwefelgehalt betrieben werden (Maximalangaben folgen):

- ✓ 20 % Biodiesel FAME (Fatty Acid Methyl Ester, Fettsäure-Methylester)*
- ✓ 100 % "Renewable Diesel", HVO (hydriertes Pflanzenöl) und GTL-Kraftstoffe (Kraftstoff aus Erdgas)

Beachten Sie die Richtlinien zur erfolgreichen Anwendung. Weitere Informationen erhalten Sie bei Ihrem Cat-Händler oder in den "Betriebsflüssigkeitsempfehlungen für Caterpillar-Maschinen" (SEBU6250).

*Motoren ohne Nachbehandlungseinrichtung können mit höheren Mischungsverhältnissen betrieben werden (bis zu 100 % Biodiesel).

Schwenkwerk

Schwenkgeschwindigkeit	11,5/min	
Max. Schwenkmoment	35 kN·m	25.888 lbf·ft

Gewichte

Einsatzgewicht	13.800 kg	30.400 lb
----------------	-----------	-----------

- Langes Laufwerk, Standardausleger, Stiel R3.0 (9'10"), GD-Löffel 0,68 m³ (0,89 yd.³), Dreistegbodenplatten 700 mm (28") und Kontergewicht 2,47 Tonnen (5445 lb).

Kette

Optionale Bodenplattenbreite	500 mm	20"
Optionale Bodenplattenbreite	600 mm	24"
Optionale Bodenplattenbreite	700 mm	28"
Optionale Bodenplattenbreite	770 mm	30"
Anzahl der Bodenplatten (je Seite)	46	
Anzahl der Laufrollen (je Seite)	7	
Anzahl der Tragrollen (je Seite)	2	

Antrieb

Steigfähigkeit	35°/70 %	
Höchstgeschwindigkeit	5,4 km/h	3,4 mph
Max. Zugkraft	117 kN	26.303 lbf

Klimaanlagensystem

Das Klimaanlagensystem dieser Maschine enthält das fluoridierte Treibhausgas R134a als Kältemittel (Erderwärmungspotenzial = 1430). In der Anlage befinden sich 0,85 kg Kältemittel, was einer CO₂ Produktion von 1216 Tonnen entspricht.

Hydrauliksystem

Hauptsystem – max. Volumenstrom – Arbeitshydraulik	247 l/min	65 Gall./min
Höchstdruck – Ausrüstung – Normalbetrieb	35.000 kPa	5075 psi
Höchstdruck – Fahren	35.000 kPa	5075 psi
Höchstdruck – Schwenken	26.000 kPa	3770 psi
Auslegerzylinder – Bohrung	105 mm	4"
Auslegerzylinder – Hub	1026 mm	40"
Stielzylinder – Bohrung	115 mm	5"
Stielzylinder – Hub	1147 mm	45"
Löffelzylinder – Bohrung	95 mm	4"
Löffelzylinder – Hub	939 mm	37"

Füllmengen

Kraftstofftankinhalt	258 l	68,2 Gall.
Kühlsystem	15 l	4,0 US-Gall.
Motoröl	8 l	2,1 US-Gall.
Seitenantrieb (jeweils)	3 l	0,8 US-Gall.
Hydrauliksystem (einschließlich Tank)	85 l	22,5 Gall.
Hydrauliktank	70 l	18,5 US-Gall.

Normen

Bremsen	ISO 10265:2008
Fahrerkabine/ROPS	ISO 12117-2:2008
Fahrerkabine	ISO 10262:1998 Level I
FOGS (optional)	ISO 10262:1998 Level II

Geräuschpegel

ISO 6395 (extern)	99 dB(A)
ISO 6396 (in der Fahrerkabine)	68 dB(A)

- Die vorschriftsmäßig montierte und gewartete Fahrerkabine von Caterpillar erfüllt bei geschlossenen Türen und Fenstern gemäß ANSI/SAE J1166 OCT98 die zum Zeitpunkt der Herstellung geltenden OSHA- und MSHA-Grenzwerte für den Schalldruckpegel für den Fahrer.
- Bei längerem Betrieb der Maschine ohne Fahrerkabine, mit nicht ordnungsgemäß gewarteter Fahrerkabine oder mit geöffneten Türen/Fenstern bzw. in lauter Umgebung ist möglicherweise ein Gehörschutz erforderlich.

Technische Daten zum Hydraulikbagger 313 GC

Einsatzgewichte und Bodendruck

Konfigurationen der Grundmaschine	Dreistegbodenplatten 500 mm (20")		Dreistegbodenplatten 500 mm (20") mit Gummiauflage		Bodenplatten mit Gummiauflage 500 mm (20")	
	Gewicht	Bodendruck	Gewicht	Bodendruck	Gewicht	Bodendruck
	kg (lb)	kPa (psi)	kg (lb)	kPa (psi)	kg (lb)	kPa (psi)
Grundrahmen mit Laufrollen und Tragrolle						
Basismaschine mit Kontergewicht 2,47 Tonnen (5445 lb) + langem Laufwerk						
Standardausleger + Stiel R3.0 (9'10") + 0,68 m ³ (0,89 yd ³) GD-Löffel	13.300 (29.300)	39,7 (5,8)	13.900 (30.600)	41,5 (6,0)	13.500 (29.800)	40,3 (5,8)
Standardausleger + Stiel 2,5 m (8'2") + 0,68 m ³ (0,89 yd ³) GD-Löffel	13.300 (29.300)	39,7 (5,8)	13.800 (30.400)	41,2 (6,0)	13.400 (29.500)	40,0 (5,8)

Alle Einsatzgewichte einschließlich 90 % vollem Kraftstofftank und 75 kg (165 lb) schwerem Fahrer.

Konfigurationen der Grundmaschine	Dreistegbodenplatten, 600 mm (24")		Bodenplatten mit Gummiauflage 600 mm (24")		Dreistegbodenplatten, 700 mm (28")		Dreistegbodenplatten, 770 mm (30")	
	Gewicht	Bodendruck	Gewicht	Bodendruck	Gewicht	Bodendruck	Gewicht	Bodendruck
	kg (lb)	kPa (psi)	kg (lb)	kPa (psi)	kg (lb)	kPa (psi)	kg (lb)	kPa (psi)
Grundrahmen mit Laufrollen und Tragrollen								
Basismaschine mit Kontergewicht 2,47 Tonnen (5445 lb) + langem Laufwerk								
Standardausleger + Stiel R3.0 (9'10") + 0,68 m ³ (0,89 yd ³) GD-Löffel	13.600 (30.000)	33,8 (4,9)	13.800 (30.400)	34,3 (5,0)	13.800 (30.400)	29,4 (4,3)	14.000 (30.900)	27,1 (3,9)
Standardausleger + Stiel 2,5 m (8'2") + 0,68 m ³ (0,89 yd ³) GD-Löffel	13.500 (29.800)	33,5 (4,9)	13.700 (30.200)	34,0 (4,9)	13.800 (30.400)	29,4 (4,3)	13.900 (30.600)	26,9 (3,9)

Alle Einsatzgewichte einschließlich 90 % vollem Kraftstofftank und 75 kg (165 lb) schwerem Fahrer.

Technische Daten zum Hydraulikbagger 313 GC

Gewicht der Hauptbauteile

	kg	lb
Basismaschinengewicht enthält Oberwagen, Laufwerk, Kontergewicht, jedoch nicht Ausleger, Stiel, Löffel, Auslegerzylinder, Stielzylinder, Löffelzylinder, Ketten, Schild, zu 90 % gefüllten Kraftstofftank und Fahrer.		
Mit langem Laufwerk	9080	20.020
Mit langem Laufwerk (kompatibel mit Schild)	9390	20.690
Bodenplatten:		
Dreistegbodenplatten, 500 mm (20")	1540	3390
Dreistegbodenplatten 500 mm (20") mit Gummiauflage	2050	4520
Bodenplatten mit Gummiauflage 500 mm (20")	1670	3680
Dreistegbodenplatten, 600 mm (24")	1810	4000
Bodenplatten mit Gummiauflage 600 mm (24")	1970	4340
Dreistegbodenplatten mit zusätzlichen Stufen, 700 mm (28")	2020	4440
Dreistegbodenplatten mit zusätzlichen Stufen, 770 mm (30")	2160	4770
Zwei Auslegerzylinder	240	530
Gewicht eines zu 90 % gefüllten Kraftstofftanks und 75 kg (165 lb) schweren Fahrers	270	600
Schilde (ohne Leitungen, Zylinder, Rahmenmodifikationen):		
2500 mm (8'2") Schild zur Verwendung mit 500 mm (20") Bodenplatten	440	960
2600 mm (8'6") Schild zur Verwendung mit 600 mm (24") Bodenplatten	490	1080
2700 mm (8'10") Schild zur Verwendung mit 700 mm (28") Bodenplatten und 790 mm (30") Bodenplatten	500	1110
Kontergewicht:		
Kontergewicht 2,47 Tonnen (5445 lb)	2470	5440
Schwenkrahmen	1240	2730
Laufwerke:		
Grundrahmen mit GD-Laufrollen und einer Tragrolle	2620	5770
Grundrahmen mit GD-Laufrollen und einer Tragrolle (kompatibel mit Schild)	2900	6390
Ausleger (inklusive Leitungen, Bolzen, Stielzylinder):		
Standardausleger 4,65 m (15'3")	1030	2270
Stiel (mit Leitungen, Bolzen, Löffelzylinder und Löffelumlenkung):		
Standardstiel, R2,5 (8'2")	590	1300
Standardstiel R3,0 (9'10")	650	1440
Löffel (ohne Umlenkungen, mit Zahnspitzen und Seitenschneiden):		
GD-Löffel 0,53 m ³ (0,69 yd ³)	420	940
GD-Löffel 0,68 m ³ (0,89 yd ³)	500	1090
GD-Löffel 0,76 m ³ (0,99 yd ³)	520	1150
Zwei Schaufelbolzen	20	50
Schnellwechsler:		
Schnellwechsler mit Bolzengreifer	210	470

Technische Daten zum Hydraulikbagger 313 GC

Abmessungen

Alle Abmessungen sind ungefähre Angaben und können je nach Auswahl des Löffels variieren.

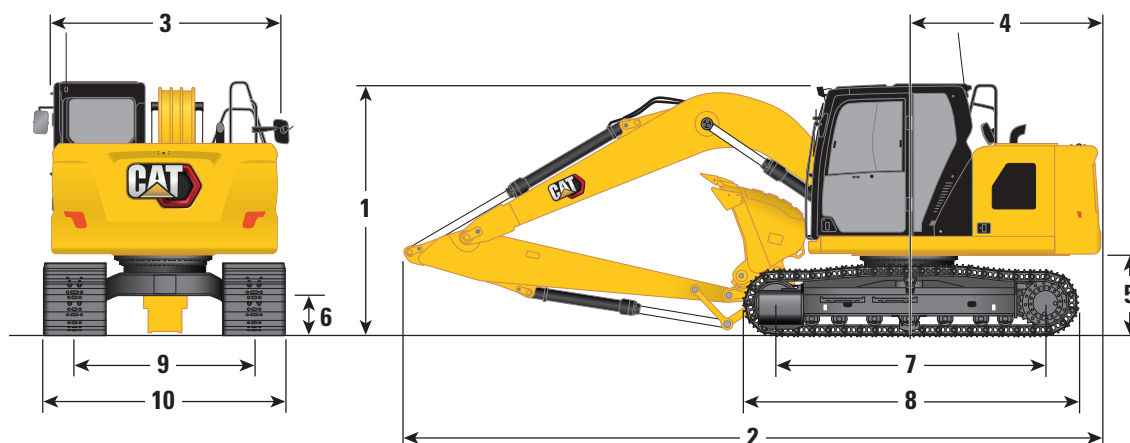

Auslegeroption

**Standardausleger
4,65 m (15'3")**

Stielloptionen

Standardstiel

R2.5 (8'2")

R3.0 (9'10")

1 Maschinenhöhe:*

Höhe – Oberkante Fahrerkabine	2810 mm	9'3"	2810 mm	9'3"
Höhe – Oberkante FOGS	2950 mm	9'8"	2950 mm	9'8"
Höhe – Handläufe	2810 mm	9'3"	2810 mm	9'3"
Mit montiertem Ausleger/Stiel/Löffel (mit Stielzylinderleitungen)	2890 mm	9'6"	3190 mm	10'6"
Mit installiertem Ausleger/Stiel (mit Stielzylinderleitungen)	2890 mm	9'6"	3190 mm	10'6"
Mit installiertem Ausleger (mit Stielzylinderleitungen)	2370 mm	7'9"	2370 mm	7'9"

2 Maschinenlänge (ohne Schild):

Mit montiertem Ausleger/Stiel/Löffel (mit Stielzylinderleitungen)	7690 mm	25'3"	7780 mm	26'5"
Mit installiertem Ausleger/Stiel (mit Stielzylinderleitungen)	7690 mm	25'3"	7780 mm	26'5"
Mit installiertem Ausleger (mit Stielzylinderleitungen)	6890 mm	22'7"	6890 mm	22'7"

Maschinenlänge (mit Schild, Schild hinten)

Mit montiertem Ausleger/Stiel/Löffel (mit Stielzylinderleitungen)	7970 mm	26'2"	8050 mm	26'4"
Mit installiertem Ausleger/Stiel (mit Stielzylinderleitungen)	7970 mm	26'2"	8050 mm	26'4"
Mit installiertem Ausleger (mit Stielzylinderleitungen)	7170 mm	23'6"	7170 mm	23'6"

3 Oberwagenbreite

2480 mm	8'2"	2480 mm	8'2"
---------	------	---------	------

4 Heckschwenkradius – 2,47 Tonnen (5445 lb) Kontergewicht

2190 mm	7'2"	2190 mm	7'2"
---------	------	---------	------

5 Lichte Höhe bis Kontergewicht

916 mm	3'0"	916 mm	3'0"
--------	------	--------	------

6 Bodenfreiheit

446 mm	1'6"	446 mm	1'6"
--------	------	--------	------

7 Tragende Kettenlänge

3040 mm	10'0"	3040 mm	10'0"
---------	-------	---------	-------

8 Laufwerkslänge

3750 mm	12'4"	3750 mm	12'4"
---------	-------	---------	-------

9 Spurweite

1990 mm	6'6"	1990 mm	6'6"
---------	------	---------	------

10 Kettenbreite/Unterwagenbreite

Bodenplatten 500 mm (20")	2490 mm	8'2"	2490 mm	8'2"
600 mm (24") Bodenplatten	2590 mm	8'6"	2590 mm	8'6"
Bodenplatten (mit Trittstufen) 700 mm (28")	2690 mm	8'10"	2690 mm	8'10"
Bodenplatten (mit Stufen) 770 mm (30")	2760 mm	(9'1")	2760 mm	(9'1")

Schaufeltyp

GD

GD

Schaufelinhalt	0,68 m ³	0,89 yd ³	0,68 m ³	0,89 yd ³
Löffelschwenkradius	1240 mm	4'1"	1240 mm	4'1"

*Für Modelle mit Bodenplatten mit Gummiauflagen oder Gummipplatten 40 mm (1,6") zur Maschinenhöhe hinzuaddieren.

Technische Daten zum Hydraulikbagger 313 GC

Arbeitsbereiche und -kräfte

Alle Abmessungen sind ungefähre Angaben und können je nach Auswahl des Löffels variieren.

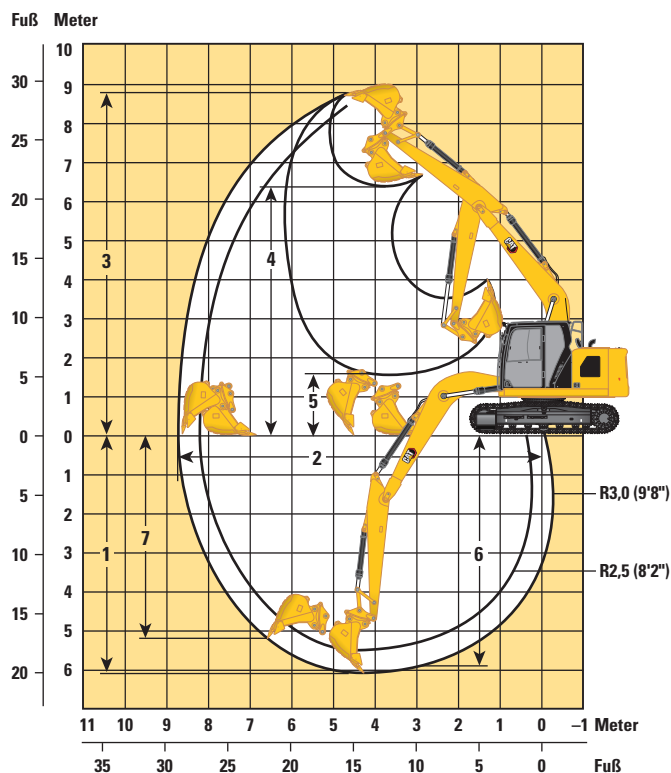

Auslegeroption

Standardausleger
4,65 m (15'3")

Stieloptionen

Standardstiel

	R2,5 (8'2")		R3,0 (9'10")	
1 Maximale Grabtiefe	5540 mm	18'2"	6040 mm	19'10"
2 Maximale Reichweite auf Standebene	8190 mm	26'10"	8660 mm	28'5"
3 Maximale Einsteckhöhe	8560 mm	28'1"	8830 mm	29'0"
4 Max. Ladehöhe	6150 mm	20'2"	6420 mm	21'1"
5 Min. Ladehöhe	2080 mm	6'10"	1600 mm	5'3"
6 Max. Grabtiefe bei Sohlenlänge 2440 mm (8'0")	5330 mm	17'6"	5860 mm	19'3"
7 Max. Grabtiefe an der Vertikalwand	4760 mm	15'7"	5190 mm	17'0"
Minimaler Radius der Arbeitsausrüstung	2430 mm	8'0"	2570 mm	8'5"
Losbrechkraft (ISO)	98,45 kN	22.130 lbf	98,67 kN	22.180 lbf
Reißkraft (ISO)	66,68 kN	14.990 lbf	59,29 kN	13.330 lbf
Schaufeltyp	GD		GD	
Schaufelinhalt	0,68 m ³	0,89 yd ³	0,68 m ³	0,89 yd ³
Löffelschwenkradius	1240 mm	4'1"	1240 mm	4'1"

Arbeitsbereiche der Schilde

Alle Abmessungen sind ungefähre Angaben und können je nach Auswahl des Löffels variieren.

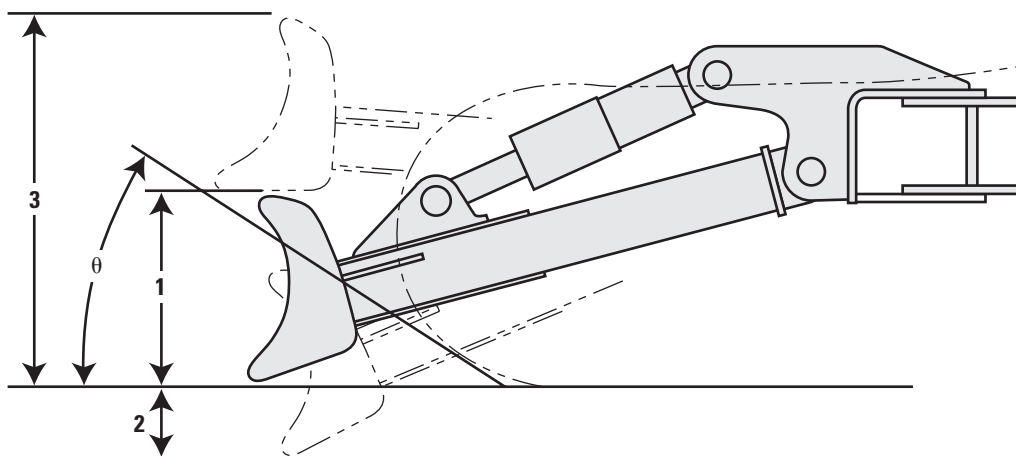

Sonderscharen	2500 mm (8'2")		2600 mm (8'6")		2700 mm (8'10")	
	1 Schildhöhe	616 mm	2'0"	616 mm	2'0"	616 mm
2 Maximale Absenktiefe vom Boden	550 mm	1'10"	550 mm	1'10"	550 mm	1'10"
3 Maximale Steighöhe über Boden	1018 mm	3'4"	1018 mm	3'4"	1018 mm	3'4"
θ Böschungswinkel	26°		26°		26°	

Technische Daten zum Hydraulikbagger 313 GC

Hubvermögen mit Standardausleger – Kontergewicht: 2,47 Tonnen (5445 lb) – ohne Löffel

Langes Laufwerk

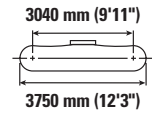
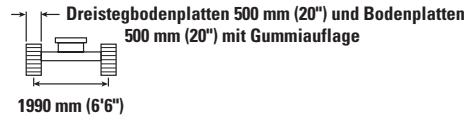
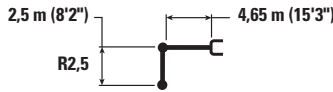

Auslegerhöhe mm ft/in	kg lb	1,5 m/5,0'		3,0 m/10,0'		4,5 m/15,0'		6,0 m/20,0'		Langes Laufwerk		mm ft/in
6,0 m 20'0"	kg lb					*3550 *7900	*3550 *7900			*2600 *5800	*2600 *5800	5,44 17'6"
4,5 m 15'0"	kg lb					*3800 *8300	*3800 8300	*3650 *7400	2450 5200	*2450 *5350	2150 4800	6,41 20'10"
3,0 m 10'0"	kg lb			*6400 *13.700	*6400 *13.700	*4650 *10.100	3650 7850	3650 7800	2350 5050	*2450 *5300	1900 4150	6,93 22'8"
1,5 m 5'0"	kg lb			*7350 *18.000	6100 13.100	5500 11.800	3400 7350	3550 7550	2250 4850	*2550 *5600	1750 3850	7,09 23'3"
0,0 mm 0'0"	kg lb			*6500 *15.000	5800 12.450	5300 11.300	3250 6950	3450 7350	2200 4650	2800 6150	1800 3900	6,93 22'8"
-1,5 m -5'0"	kg lb	*4800 *10.700	*4800 *10.700	*9600 *20.750	5750 12.350	5200 11.150	3150 6800	3400 7300	2150 4600	3100 6850	2000 4350	6,41 20'11"
-3,0 m -10'0"	kg lb	*8850 *20.000	*8850 *20.000	*8250 *17.750	5850 12.550	5250 11.250	3200 6900			4000 8850	2500 5550	5,43 17'8"

Hubvermögen mit Standardausleger – Kontergewicht: 2,47 Tonnen (5445 lb) – ohne Löffel

Langes Laufwerk

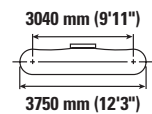
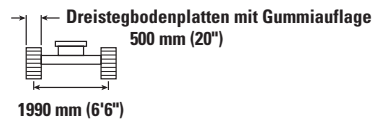
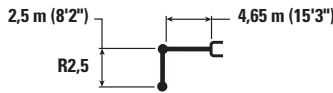

Auslegerhöhe mm ft/in	kg lb	1,5 m/5,0'		3,0 m/10,0'		4,5 m/15,0'		6,0 m/20,0'		Langes Laufwerk		mm ft/in
6,0 m 20'0"	kg lb					*3550 *7900	*3550 *7900			*2600 *5800	*2600 *5800	5,44 17'6"
4,5 m 15'0"	kg lb					*3800 *8300	*3800 *8300	*3650 *7400	2500 5400	*2450 *5350	2250 5000	6,41 20'10"
3,0 m 10'0"	kg lb			*6400 *13.700	*6400 *13.700	*4650 *10.100	3800 8150	3750 8100	2450 5250	*2450 *5300	1950 4300	6,93 22'8"
1,5 m 5'0"	kg lb			*7350 *18.000	6300 13.600	*5700 12.200	3550 7600	3650 7850	2350 5050	*2550 *5600	1850 4000	7,09 23'3"
0,0 mm 0'0"	kg lb			*6500 *15.000	6000 12.900	5450 11.750	3350 7200	3550 7650	2250 4850	*2850 *6250	1850 4050	6,93 22'8"
-1,5 m -5'0"	kg lb	*4800 *10.700	*4800 *10.700	*9600 *20.750	5950 12.800	5400 11.550	3300 7050	3550 7600	2250 4800	3250 7100	2050 4500	6,41 20'11"
-3,0 m -10'0"	kg lb	*8850 *20.000	*8850 *20.000	*8250 *17.750	6050 13.000	5450 11.700	3300 7150			4150 9200	2600 5750	5,43 17'8"



ISO 10567



* Gibt an, dass die Last nicht durch die Kippplast, sondern durch die hydraulische Traglast begrenzt wird. Die angegebenen Lasten entsprechen der Norm ISO 10567:2007 für die Traglast von Hydraulikbaggern. Sie betragen maximal 87 % der hydraulischen Traglast oder 75 % der Kippplast. Das Gewicht aller zusätzlichen Hubeinrichtungen muss von den oben angegebenen Traglasten abgezogen werden. Die Traglasten gelten für eine auf festem, eben tragendem Grund stehende Maschine. Der Einsatz von Arbeitsgeräte-Anbringungsstellen zum Umschlagen bzw. Heben von Objekten kann die Hubleistung der Maschine beeinflussen.

Das Hubvermögen ändert sich bei den verschiedenen lieferbaren Bodenplatten um höchstens $\pm 5\%$.

Spezifische Produktbeschreibungen sind dem entsprechenden Betriebs- und Wartungshandbuch zu entnehmen.

Es kann örtliche und/oder behördliche Vorschriften geben, die die Verwendung von Baggern zum Heben schwerer Objekte regeln. Befolgen Sie alle örtlichen und behördlichen Vorschriften. Regionale Vorschriften können die Verwendung einer Überlastwarneinrichtung und Steuerventilen zum Absenken von Ausleger und Stiel während der Handhabung von Objekten vorschreiben.

Weitere Informationen erhalten Sie von Ihrem Cat-Händler.

Technische Daten zum Hydraulikbagger 313 GC

Hubvermögen mit Standardausleger – Kontergewicht: 2,47 Tonnen (5445 lb) – ohne Löffel

Langes Laufwerk

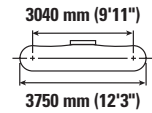
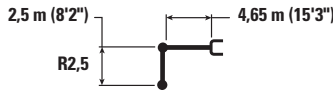

Auslegerhöhe mm ft/in	kg lb	1,5 m/5,0'		3,0 m/10,0'		4,5 m/15,0'		6,0 m/20,0'		Auslegerlänge		mm ft/in
6,0 m 20'0"	kg lb					*3550 *7900	*3550 *7900			*2600 *5800	*2600 *5800	5,44 17'6"
4,5 m 15'0"	kg lb					*3800 *8300	*3800 *8300	*3650 *7400	2500 5300	*2450 *5350	2200 4900	6,41 20'10"
3,0 m 10'0"	kg lb			*6400 *13.700	*6400 *13.700	*4650 *10.100	3750 8000	3700 7950	2400 5150	*2450 *5300	1900 4200	6,93 22'8"
1,5 m 5'0"	kg lb			*7350 *18.000	6200 13.400	5600 12.000	3450 7450	3600 7700	2300 4950	*2550 *5600	1800 3950	7,09 23'3"
0,0 mm 0'0"	kg lb			*6500 *15.000	5900 12.700	5400 11.550	3300 7100	3500 7500	2200 4750	*2850 *6250	1850 4000	6,93 22'8"
-1,5 m -5'0"	kg lb	*4800 *10.700	*4800 *10.700	*9600 *20.750	5850 12.600	5300 11.400	3200 6900	3450 7450	2200 4700	3150 7000	2000 4450	6,41 20'11"
-3,0 m -10'0"	kg lb	*8850 *20.000	*8850 *20.000	*8250 *17.750	5950 12.800	5350 11.500	3250 7000			4050 9050	2550 5650	5,43 17'8"

Hubvermögen mit Standardausleger – Kontergewicht: 2,47 Tonnen (5445 lb) – ohne Löffel

Langes Laufwerk

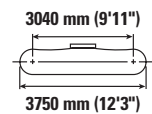
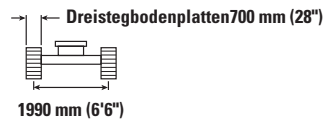
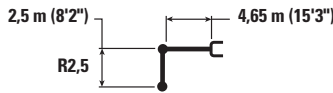

Auslegerhöhe mm ft/in	kg lb	1,5 m/5,0'		3,0 m/10,0'		4,5 m/15,0'		6,0 m/20,0'		Auslegerlänge		mm ft/in
6,0 m 20'0"	kg lb					*3550 *7900	*3550 *7900			*2600 *5800	*2600 *5800	5,44 17'6"
4,5 m 15'0"	kg lb					*3800 *8300	*3800 *8300	*3650 *7400	2500 5400	*2450 *5350	2250 4950	6,41 20'10"
3,0 m 10'0"	kg lb			*6400 *13.700	*6400 *13.700	*4650 *10.100	3750 8100	3750 8100	2450 5250	*2450 *5300	1950 4250	6,93 22'8"
1,5 m 5'0"	kg lb			*7350 *18.000	6300 13.550	5650 12.150	3500 7550	3650 7850	2350 5000	*2550 *5600	1850 4000	7,09 23'3"
0,0 mm 0'0"	kg lb			*6500 *15.000	6000 12.850	5450 11.700	3350 7200	3550 7650	2250 4850	*2850 *6250	1850 4,050	6,93 22'8"
-1,5 m -5'0"	kg lb	*4800 *10.700	*4800 *10.700	*9600 *20.750	5950 12.750	5400 11.550	3250 7000	3500 7550	2200 4750	3200 7100	2050 4500	6,41 20'11"
-3,0 m -10'0"	kg lb	*8850 *20.000	*8850 *20.000	*8250 *17.750	6050 13.000	5400 11.650	3300 7100			4100 9150	2600 5750	5,43 17'8"



ISO 10567



* Gibt an, dass die Last nicht durch die Kipplast, sondern durch die hydraulische Traglast begrenzt wird. Die angegebenen Lasten entsprechen der Norm ISO 10567:2007 für die Traglast von Hydraulikbaggern. Sie betragen maximal 87 % der hydraulischen Traglast oder 75 % der Kipplast. Das Gewicht aller zusätzlichen Hubeinrichtungen muss von den oben angegebenen Traglasten abgezogen werden. Die Traglasten gelten für eine auf festem, eben tragendem Grund stehende Maschine. Der Einsatz von Arbeitsgeräte-Anbringungsstellen zum Umschlagen bzw. Heben von Objekten kann die Hubleistung der Maschine beeinflussen.

Das Hubvermögen ändert sich bei den verschiedenen lieferbaren Bodenplatten um höchstens ±5 %.









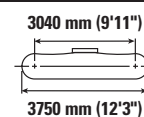

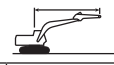
Spezifische Produktbeschreibungen sind dem entsprechenden Betriebs- und Wartungshandbuch zu entnehmen.

Technische Daten zum Hydraulikbagger 313 GC

Hubvermögen mit Standardausleger – Kontergewicht: 2,47 Tonnen (5445 lb) – ohne Löffel

Langes Laufwerk



		1,5 m/5,0'		3,0 m/10,0'		4,5 m/15,0'		6,0 m/20,0'				mm ft/in
												
6,0 m 20'0"	kg lb					*3550 *7900	*3550 *7900			*2600 *5800	*2600 *5800	5,44 17'6"
4,5 m 15'0"	kg lb					*3800 *8300	*3800 *8300	*3650 *7400	2550 5450	*2450 *5350	2250 5000	6,41 20'10"
3,0 m 10'0"	kg lb			*6400 *13.700	*6400 *13.700	*4650 *10.100	3800 8200	3800 8150	2450 5300	*2450 *5300	1950 4300	6,93 22'8"
1,5 m 5'0"	kg lb			*7350 *18.000	6350 13.700	*5700 *12.250	3550 7650	3700 7900	2350 5100	*2550 *5600	1850 4050	7,09 23'3"
0,0 mm 0'0"	kg lb			*6500 *15.000	6050 13.000	5500 11.850	3400 7250	3600 7700	2300 4900	*2850 *6250	1850 4100	6,93 22'8"
-1,5 m -5'0"	kg lb	*4800 *10.700	*4800 *10.700	*9600 *20.750	6000 12.900	5450 11.650	3300 7100	3550 7650	2250 4850	3250 7150	2050 4550	6,41 20'11"
-3,0 m -10'0"	kg lb	*8850 *20.000	*8850 *20.000	*8250 *17.750	6100 13.150	5500 11.800	3350 7200			4150 9250	2600 5800	5,43 17'8"



ISO 10567



* Gibt an, dass die Last nicht durch die Kipplast, sondern durch die hydraulische Traglast begrenzt wird. Die angegebenen Lasten entsprechen der Norm ISO 10567:2007 für die Traglast von Hydraulikbaggern. Sie betragen maximal 87 % der hydraulischen Traglast oder 75 % der Kipplast. Das Gewicht aller zusätzlichen Hubeinrichtungen muss von den oben angegebenen Traglasten abgezogen werden. Die Traglasten gelten für eine auf festem, eben tragendem Grund stehende Maschine. Der Einsatz von Arbeitsgeräte-Anbringungsstellen zum Umschlagen bzw. Heben von Objekten kann die Hubleistung der Maschine beeinflussen.

Das Hubvermögen ändert sich bei den verschiedenen lieferbaren Bodenplatten um höchstens ±5 %.

Spezifische Produktbeschreibungen sind dem entsprechenden Betriebs- und Wartungshandbuch zu entnehmen.

Technische Daten zum Hydraulikbagger 313 GC

Hubvermögen mit Standardausleger – Kontergewicht: 2,47 Tonnen (5445 lb) – ohne Löffel

Langes Laufwerk

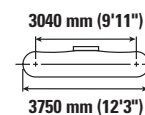
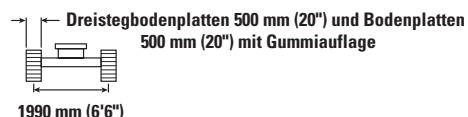
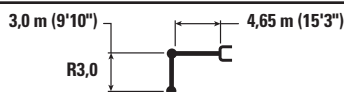

Auslegerhöhe Boom height	Einbaulage Mounting position	1,5 m/5,0'		3,0 m/10,0'		4,5 m/15,0'		6,0 m/20,0'		7,5 m/25,0'		mm ft/in		
		Hydraulische Traglast Hydraulic capacity	Kipplast Tipping capacity	Hydraulische Traglast Hydraulic capacity	Kipplast Tipping capacity	Hydraulische Traglast Hydraulic capacity	Kipplast Tipping capacity	Hydraulische Traglast Hydraulic capacity	Kipplast Tipping capacity	Hydraulische Traglast Hydraulic capacity	Kipplast Tipping capacity	Hydraulische Traglast Hydraulic capacity	Kipplast Tipping capacity	
7,5 m 25'0"	kg lb											*2600 *5850	*2600 *5850	4,49 14'1"
6,0 m 20'0"	kg lb							*2250	*2250			*2200 *4850	*2200 *4850	6,03 19'6"
4,5 m 15'0"	kg lb							*3350 *7300	2500 5300			*2050 *4500	1950 4250	6,92 22'6"
3,0 m 10'0"	kg lb			*5350 *11.450	*5350 *11.450	*4200 *9050	3700 8000	3650 7850	2400 5100			*2050 *4500	1700 3700	7,4 24'2"
1,5 m 5'0"	kg lb			*8200 *17.650	6250 13.500	*5300 *11.400	3450 7400	3550 7600	2250 4850	*2400	1600	*2150 *4750	1600 3500	7,55 24'9"
0,0 mm 0'0"	kg lb			*7250 *16.750	5800 12.450	5300 11.350	3250 6950	3400 7350	2150 4650			*2400 *5250	1600 3500	7,4 24'3"
-1,5 m -5'0"	kg lb	*4350 *9700	*4350 *9700	*9200 *21.000	5700 12.200	5150 11.050	3100 6700	3350 7200	2100 4500			2750 6050	1750 3850	6,91 22'7"
-3,0 m -10'0"	kg lb	*7450 *16.800	*7450 *16.800	*8800 *19.050	5750 12.300	5150 11.100	3100 6700	3400	2150			3350 7500	2100 4700	6,02 19'7"
-4,5 m -15'0"	kg lb			*6400 *13.550	5950 12.800							*4000 *8800	3300 7500	4,48 14'4"

Hubvermögen mit Standardausleger – Kontergewicht: 2,47 Tonnen (5445 lb) – ohne Löffel

Langes Laufwerk

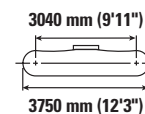
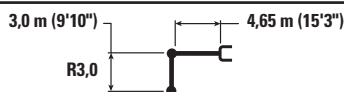

Auslegerhöhe Boom height	Einbaulage Mounting position	1,5 m/5,0'		3,0 m/10,0'		4,5 m/15,0'		6,0 m/20,0'		7,5 m/25,0'		mm ft/in		
		Hydraulische Traglast Hydraulic capacity	Kipplast Tipping capacity	Hydraulische Traglast Hydraulic capacity	Kipplast Tipping capacity	Hydraulische Traglast Hydraulic capacity	Kipplast Tipping capacity	Hydraulische Traglast Hydraulic capacity	Kipplast Tipping capacity	Hydraulische Traglast Hydraulic capacity	Kipplast Tipping capacity	Hydraulische Traglast Hydraulic capacity	Kipplast Tipping capacity	
7,5 m 25'0"	kg lb											*2600 *5850	*2600 *5850	4,49 14'1"
6,0 m 20'0"	kg lb							*2250	*2250			*2200 *4850	*2200 *4850	6,03 19'6"
4,5 m 15'0"	kg lb							*3350 *7300	2550 5450			*2050 *4500	2000 4400	6,92 22'6"
3,0 m 10'0"	kg lb			*5350 *11.450	*5350 *11.450	4200 9050	3850 8250	*3700 *8000	2450 5300			*2050 *4500	1750 3850	7,4 24'2"
1,5 m 5'0"	kg lb			*8200 *17.650	6500 13.950	5300 11.400	3550 7650	3650 7850	2350 5050	*2400	1650	*2150 *4750	1650 3600	7,55 24'9"
0,0 mm 0'0"	kg lb			*7250 *16.750	6000 12.900	5500 11.750	3350 7200	3550 7600	2250 4800			*2400 *5250	1650 3650	7,4 24'3"
-1,5 m -5'0"	kg lb	*4350 *9700	*4350 *9700	*9200 *21.000	5900 12.650	5350 11.500	3250 6950	3500 7500	2200 4700			*2850 *6250	1800 4000	6,91 22'7"
-3,0 m -10'0"	kg lb	*7450 *16.800	*7450 *16.800	*8800 *19.050	5950 12.750	5350 11.500	3250 6950	3500	2200			3500 7750	2200 4900	6,02 19'7"
-4,5 m -15'0"	kg lb			*6400 *13.550	6150 13.250							*4000 *8800	3450 7800	4,48 14'4"



ISO 10567



* Gibt an, dass die Last nicht durch die Kipplast, sondern durch die hydraulische Traglast begrenzt wird. Die angegebenen Lasten entsprechen der Norm ISO 10567:2007 für die Traglast von Hydraulikbaggern. Sie betragen maximal 87 % der hydraulischen Traglast oder 75 % der Kipplast. Das Gewicht aller zusätzlichen Hubeinrichtungen muss von den oben angegebenen Traglasten abgezogen werden. Die Traglasten gelten für eine auf festem, eben tragendem Grund stehende Maschine. Der Einsatz von Arbeitsgeräte-Anbringungspunkten zum Umschlagen bzw. Heben von Objekten kann die Hubleistung der Maschine beeinflussen.

Das Hubvermögen ändert sich bei den verschiedenen lieferbaren Bodenplatten um höchstens ±5 %.

Spezifische Produktbeschreibungen sind dem entsprechenden Betriebs- und Wartungshandbuch zu entnehmen.

Technische Daten zum Hydraulikbagger 313 GC

Hubvermögen mit Standardausleger – Kontergewicht: 2,47 Tonnen (5445 lb) – ohne Löffel

Langes Laufwerk

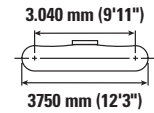
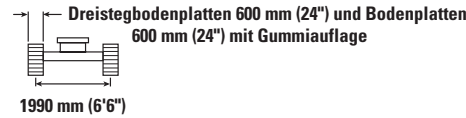
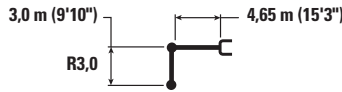

Auslegerhöhe mm ft/in	kg lb	1,5 m/5,0'		3,0 m/10,0'		4,5 m/15,0'		6,0 m/20,0'		7,5 m/25,0'		mm ft/in		
7,5 m 25'0"	kg lb											*2600 *5850	*2600 *5850	4,49 14'1"
6,0 m 20'0"	kg lb							*2250	*2250			*2200 *4850	*2200 *4850	6,03 19'6"
4,5 m 15'0"	kg lb							*3350 *7300	2500 5400			*2050 *4500	1950 4350	6,92 22'6"
3,0 m 10'0"	kg lb			*5350 *11.450	*5350 *11.450	*4200 *9050	3800 8150	*3700 *8000	2450 5200			*2050 *4500	1700 3800	7,4 24'2"
1,5 m 5'0"	kg lb			*8200 *17.650	6400 13.750	*5300 *11.400	3500 7550	3600 7750	2300 4950	*2400	1650	*2150 *4750	1650 3550	7,55 24'9"
0,0 mm 0'0"	kg lb			*7250 *16.750	5900 12.700	5400 11.550	3300 7050	3500 7500	2200 4750			*2400 *5250	1650 3600	7,4 24'3"
-1,5 m -5'0"	kg lb	*4350 *9700	*4350 *9700	*9200 *21.000	5800 12.450	5250 11.300	3200 6850	3450 7350	2150 4600			2800 6200	1800 3900	6,91 22'7"
-3,0 m -10'0"	kg lb	*7450 *16.800	*7450 *16.800	*8800 *19.050	5850 12.550	5250 11.300	3200 6850	3450	2200			3450 7650	2150 4800	6,02 19'7"
-4,5 m -15'0"	kg lb			*6400 *13.550	6050 13.050							*4000 *8800	3350 7650	4,48 14'4"

Hubvermögen mit Standardausleger – Kontergewicht: 2,47 Tonnen (5445 lb) – ohne Löffel

Langes Laufwerk

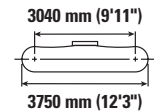
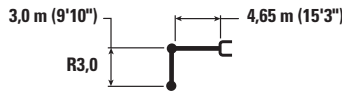

Auslegerhöhe mm ft/in	kg lb	1,5 m/5,0'		3,0 m/10,0'		4,5 m/15,0'		6,0 m/20,0'		7,5 m/25,0'		mm ft/in		
7,5 m 25'0"	kg lb											*2600 *5850	*2600 *5850	4,49 14'1"
6,0 m 20'0"	kg lb							*2250	*2250			*2200 *4850	*2200 *4850	6,03 19'6"
4,5 m 15'0"	kg lb							*3350 *7300	2550 5450			*2050 *4500	2000 4400	6,92 22'6"
3,0 m 10'0"	kg lb			*5350 *11.450	*5350 *11.450	*4200 *9.050	3850 8250	*3700 *8000	2450 5300			*2050 *4500	1750 3850	7,4 24'2"
1,5 m 5'0"	kg lb			*8200 *17.650	6450 13.900	*5300 *11.400	3550 7650	3650 7850	2350 5050	*2400	1650	*2150 *4750	1650 3600	7,55 24'9"
0,0 mm 0'0"	kg lb			*7250 *16.750	6000 12.900	5450 11.750	3350 7150	3550 7600	2250 4800			*2400 *5250	1650 3650	7,4 24'3"
-1,5 m -5'0"	kg lb	*4350 *9700	*4350 *9700	*9200 *21.000	5900 12.600	5350 11.450	3250 6950	3500 7450	2200 4700			*2850 *6250	1800 3950	6,91 22'7"
-3,0 m -10'0"	kg lb	*7450 *16.800	*7450 *16.800	*8800 *19.050	5950 12.750	5350 11.450	3250 6950	3500	2200			3500 7750	2200 4850	6,02 19'7"
-4,5 m -15'0"	kg lb			*6400 *13.550	6150 13.250							*4000 *8800	3400 7750	4,48 14'4"



ISO 10567



* Gibt an, dass die Last nicht durch die Kipplast, sondern durch die hydraulische Traglast begrenzt wird. Die angegebenen Lasten entsprechen der Norm ISO 10567:2007 für die Traglast von Hydraulikbaggern. Sie betragen maximal 87 % der hydraulischen Traglast oder 75 % der Kipplast. Das Gewicht aller zusätzlichen Hubeinrichtungen muss von den oben angegebenen Traglasten abgezogen werden. Die Traglasten gelten für eine auf festem, eben tragendem Grund stehende Maschine. Der Einsatz von Arbeitsgeräte-Anbringungspunkten zum Umschlagen bzw. Heben von Objekten kann die Hubleistung der Maschine beeinflussen.

Das Hubvermögen ändert sich bei den verschiedenen lieferbaren Bodenplatten um höchstens ±5 %.

Spezifische Produktbeschreibungen sind dem entsprechenden Betriebs- und Wartungshandbuch zu entnehmen.

Technische Daten zum Hydraulikbagger 313 GC

Hubvermögen mit Standardausleger – Kontergewicht: 2,47 Tonnen (5445 lb) – ohne Löffel

Langes Laufwerk

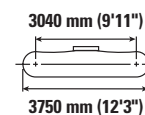
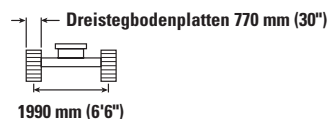
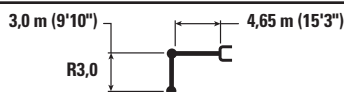

		1,5 m/5,0'		3,0 m/10,0'		4,5 m/15,0'		6,0 m/20,0'		7,5 m/25,0'		mm ft/in		
6,0 m 20'0"	kg lb							*2250	*2250			*2200 *4850	*2200 *4850	6,03 19'6"
4,5 m 15'0"	kg lb							*3350 *7300	2600 5500			*2050 *4500	2000 4450	6,92 22'6"
3,0 m 10'0"	kg lb			*5350 *11.450	*5350 *11.450	*4200 *9050	3850 8300	*3700 *8000	2500 5350			*2050 *4500	1750 3900	7,40 24'2"
1,5 m 5'0"	kg lb			*8200 *17.650	6550 14.050	*5300 *11.400	3600 7750	3700 7950	2350 5100	*2400	1700	*2150 *4750	1650 3650	7,55 24'9"
0,0 mm 0'0"	kg lb			*7250 *16.750	6050 13.050	5550 11.850	3350 7250	3600 7700	2250 4850			*2400 *5250	1700 3700	7,40 24'3"
-1,5 m -5'0"	kg lb	*4350 *9700	*4350 *9700	*9200 *21.000	5950 12.750	5400 11.600	3250 7000	3500 7550	2200 4750			*2850 *6250	1850 4000	6,91 22'7"
-3,0 m -10'0"	kg lb	*7450 *16.800	*7450 *16.800	*8800 *19.050	6000 12.850	5400 11.600	3250 7000	3550	2250			3550 7850	2200 4900	6,02 19'7"
-4,5 m -15'0"	kg lb			*6400 *13.550	6200 13.350							*4000 *8800	3450 7850	4,48 14'4"



ISO 10567



* Gibt an, dass die Last nicht durch die Kipplast, sondern durch die hydraulische Traglast begrenzt wird. Die angegebenen Lasten entsprechen der Norm ISO 10567:2007 für die Traglast von Hydraulikbaggern. Sie betragen maximal 87 % der hydraulischen Traglast oder 75 % der Kipplast. Das Gewicht aller zusätzlichen Hubeinrichtungen muss von den oben angegebenen Traglasten abgezogen werden. Die Traglasten gelten für eine auf festem, eben tragendem Grund stehende Maschine. Der Einsatz von Arbeitsgeräte-Anbringungsstellen zum Umschlagen bzw. Heben von Objekten kann die Hubleistung der Maschine beeinflussen.

Das Hubvermögen ändert sich bei den verschiedenen lieferbaren Bodenplatten um höchstens ±5 %.

Spezifische Produktbeschreibungen sind dem entsprechenden Betriebs- und Wartungshandbuch zu entnehmen.

Technische Daten zum Hydraulikbagger 313 GC

Hubvermögen mit Standardausleger – Kontergewicht: 2,47 Tonnen (5445 lb) – ohne Löffel – Schild angehoben

Langes Laufwerk, Schild 2500 mm (8'2")

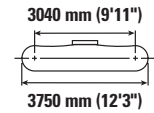
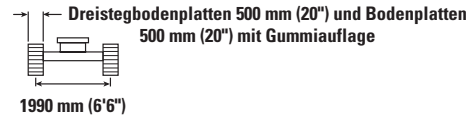
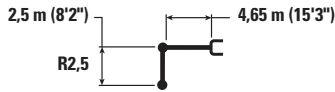

Auslegerhöhe mm ft/in	kg lb	1,5 m/5,0'		3,0 m/10,0'		4,5 m/15,0'		6,0 m/20,0'		Schild angehoben		mm ft/in
6,0 m 20'0"	kg lb					*3550 *7900	*3550 *7900			*2600 *5800	*2600 *5800	5,44 17'6"
4,5 m 15'0"	kg lb					*3800 *8300	*3800 *8300	*3650 *7400	2550 5450	*2450 *5350	2300 5050	6,41 20'10"
3,0 m 10'0"	kg lb			*6400 *13.700	*6400 *13.700	*4650 *10.100	3850 8250	3650 7800	2500 5350	*2450 *5300	2000 4350	6,93 22'8"
1,5 m 5'0"	kg lb			*7350 *18.000	6400 13.800	5450 11.750	3600 7700	3500 7550	2400 5100	*2550 *5600	1850 4100	7,09 23'3"
0,0 mm 0'0"	kg lb			*6500 *15.000	6100 13.100	5250 11.300	3400 7300	3400 7350	2300 4900	2800 6100	1900 4150	6,93 22'8"
-1,5 m -5'0"	kg lb	*4800 *10.700	*4800 *10.700	*9600 *20.750	6050 13.000	5200 11.100	3350 7150	3400 7300	2250 4850	3100 6800	2100 4600	6,41 20'11"
-3,0 m -10'0"	kg lb	*8850 *20.000	*8850 *20.000	*8250 *17.750	6150 13.200	5200 11.200	3350 7250			3950 8800	2650 5850	5,43 17'8"

Hubvermögen mit Standardausleger – Kontergewicht: 2,47 Tonnen (5445 lb) – ohne Löffel – Schild angehoben

Langes Laufwerk, Schild 2500 mm (8'2")

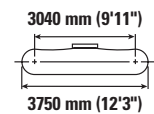
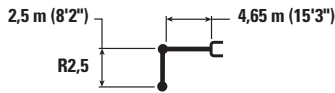

Auslegerhöhe mm ft/in	kg lb	1,5 m/5,0'		3,0 m/10,0'		4,5 m/15,0'		6,0 m/20,0'		Schild angehoben		mm ft/in
6,0 m 20'0"	kg lb					*3550 *7900	*3550 *7900			*2600 *5800	*2600 *5800	5,44 17'6"
4,5 m 15'0"	kg lb					*3800 *8.300	*3800 *8300	*3650 *7400	2650 5650	*2450 *5350	2350 5200	6,41 20'10"
3,0 m 10'0"	kg lb			*6400 *13.700	*6400 *13.700	*4650 *10.100	3950 8500	3750 8050	2550 5500	*2450 *5300	2050 4500	6,93 22'8"
1,5 m 5'0"	kg lb			*7350 *18.000	6600 14.250	5650 12.150	3700 7950	3650 7850	2450 5300	*2550 *5600	1950 4250	7,09 23'3"
0,0 mm 0'0"	kg lb			*6500 *15.000	6300 13.550	5450 11.700	3500 7550	3550 7650	2400 5100	*2850 *6250	1950 4300	6,93 22'8"
-1,5 m -5'0"	kg lb	*4800 *10.700	*4800 *10.700	*9600 *20.750	6250 13.450	5400 11.550	3450 7400	3500 7550	2350 5050	3200 7100	2150 4750	6,41 20'11"
-3,0 m -10'0"	kg lb	*8850 *20.000	*8850 *20.000	*8250 *17.750	6350 13.650	5400 11.650	3500 7500			4100 9150	2750 6050	5,43 17'8"



ISO 10567



* Gibt an, dass die Last nicht durch die Kipplast, sondern durch die hydraulische Traglast begrenzt wird. Die angegebenen Lasten entsprechen der Norm ISO 10567:2007 für die Traglast von Hydraulikbaggern. Sie betragen maximal 87 % der hydraulischen Traglast oder 75 % der Kipplast. Das Gewicht aller zusätzlichen Hubeinrichtungen muss von den oben angegebenen Traglasten abgezogen werden. Die Traglasten gelten für eine auf festem, eben tragendem Grund stehende Maschine. Der Einsatz von Arbeitsgeräte-Anbringungsstellen zum Umschlagen bzw. Heben von Objekten kann die Hubleistung der Maschine beeinflussen.

Das Hubvermögen ändert sich bei den verschiedenen lieferbaren Bodenplatten um höchstens ±5 %.

Spezifische Produktbeschreibungen sind dem entsprechenden Betriebs- und Wartungshandbuch zu entnehmen.

Technische Daten zum Hydraulikbagger 313 GC

Hubvermögen mit Standardausleger – Kontergewicht: 2,47 Tonnen (5445 lb) – ohne Löffel – Schild angehoben

Langes Laufwerk, Schild 2600 mm (8'6")

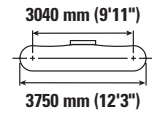
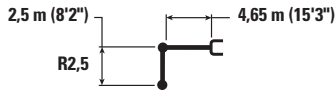

Auslegerhöhe	Einheit	1,5 m/5,0'		3,0 m/10,0'		4,5 m/15,0'		6,0 m/20,0'		Schild		mm ft/in
		Kipplast	Traglast	Kipplast	Traglast	Kipplast	Traglast	Kipplast	Traglast	mm	mm	
6,0 m 20'0"	kg lb					*3550 *7900	*3550 *7900			*2600 *5800	*2600 *5800	5,44 17'6"
4,5 m 15'0"	kg lb					*3800 *8300	*3800 *8300	*3650 *7400	2600 5600	*2450 *5350	2350 5150	6,41 20'10"
3,0 m 10'0"	kg lb			*6400 *13.700	*6400 *13.700	*4650 *10.100	3900 8400	3700 7950	2550 5450	*2450 *5300	2000 4450	6,93 22'8"
1,5 m 5'0"	kg lb			*7350 *18.000	6550 14.050	5550 11.950	3650 7850	3600 7700	2450 5200	*2550 *5600	1900 4150	7,09 23'3"
0,0 mm 0'0"	kg lb			*6500 *15.000	6250 13.350	5350 11.500	3450 7450	3500 7500	2350 5050	2850 6250	1950 4250	6,93 22'8"
-1,5 m -5'0"	kg lb	*4800 *10.700	*4800 *10.700	*9600 *20.750	6200 13.300	5300 11.300	3400 7300	3450 7400	2300 4950	3150 6950	2150 4700	6,41 20'11"
-3,0 m -10'0"	kg lb	*8850 *20.000	*8850 *20.000	*8250 *17.750	6300 13.500	5300 11.450	3450 7400			4050 9000	2700 6000	5,43 17'8"

Hubvermögen mit Standardausleger – Kontergewicht: 2,47 Tonnen (5445 lb) – ohne Löffel – Schild angehoben

Langes Laufwerk, Schild 2700 mm (8'10")

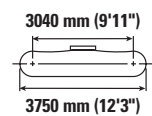
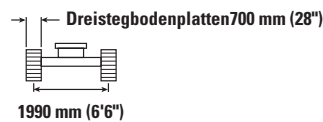

Auslegerhöhe	Einheit	1,5 m/5,0'		3,0 m/10,0'		4,5 m/15,0'		6,0 m/20,0'		Schild		mm ft/in
		Kipplast	Traglast	Kipplast	Traglast	Kipplast	Traglast	Kipplast	Traglast	mm	mm	
6,0 m 20'0"	kg lb					*3550 *7900	*3550 *7900			*2600 *5800	*2600 *5800	5,44 17'6"
4,5 m 15'0"	kg lb					*3800 *8300	*3800 *8300	*3650 *7400	2650 5650	*2450 *5350	2350 5250	6,41 20'10"
3,0 m 10'0"	kg lb			*6400 *13.700	*6400 *13.700	*4650 *10.100	3950 8500	3750 8050	2550 5500	*2450 *5300	2050 4500	6,93 22'8"
1,5 m 5'0"	kg lb			*7350 *18.000	6650 14.250	5650 12.100	3700 7950	3650 7800	2450 5300	*2550 *5600	1950 4250	7,09 23'3"
0,0 mm 0'0"	kg lb			*6500 *15.000	6300 13.550	5450 11.650	3500 7550	3550 7600	2400 5100	*2850 *6250	1950 4300	6,93 22'8"
-1,5 m -5'0"	kg lb	*4800 *10.700	*4800 *10.700	*9600 *20.750	6300 13.450	5350 11.500	3450 7400	3500 7500	2350 5050	3200 7050	2150 4750	6,41 20'11"
-3,0 m -10'0"	kg lb	*8850 *20.000	*8850 *20.000	*8250 *17.750	6400 13.700	5400 11.600	3500 7500			4100 9100	2750 6050	5,43 17'8"



ISO 10567



* Gibt an, dass die Last nicht durch die Kipplast, sondern durch die hydraulische Traglast begrenzt wird. Die angegebenen Lasten entsprechen der Norm ISO 10567:2007 für die Traglast von Hydraulikbaggern. Sie betragen maximal 87 % der hydraulischen Traglast oder 75 % der Kipplast. Das Gewicht aller zusätzlichen Hubeinrichtungen muss von den oben angegebenen Traglasten abgezogen werden. Die Traglasten gelten für eine auf festem, eben tragendem Grund stehende Maschine. Der Einsatz von Arbeitsgeräte-Anbringungsstellen zum Umschlagen bzw. Heben von Objekten kann die Hubleistung der Maschine beeinflussen.

Das Hubvermögen ändert sich bei den verschiedenen lieferbaren Bodenplatten um höchstens ±5 %.









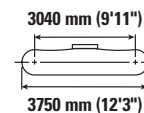
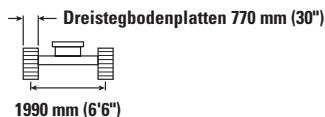

Spezifische Produktbeschreibungen sind dem entsprechenden Betriebs- und Wartungshandbuch zu entnehmen.

Technische Daten zum Hydraulikbagger 313 GC

Hubvermögen mit Standardausleger – Kontergewicht: 2,47 Tonnen (5445 lb) – ohne Löffel – Schild angehoben

Langes Laufwerk, Schild 2700 mm (8'10")



		1,5 m/5,0'		3,0 m/10,0'		4,5 m/15,0'		6,0 m/20,0'				mm ft/in
												
6,0 m 20'0"	kg lb					*3550 *7900	*3550 *7900			*2600 *5800	*2600 *5800	5,44 17'6"
4,5 m 15'0"	kg lb					*3800 *8300	*3800 *8300	*3650 *7400	2650 5700	*2450 *5350	2400 5300	6,41 20'10"
3,0 m 10'0"	kg lb			*6400 *13.700	*6400 *13.700	*4650 *10.100	4000 8600	3800 8100	2600 5550	*2450 *5300	2050 4550	6,93 22'8"
1,5 m 5'0"	kg lb			*7350 *18.000	6700 14.400	*5700 *12.250	3750 8050	3650 7900	2500 5350	*2550 *5600	1950 4300	7,09 23'3"
0,0 mm 0'0"	kg lb			*6500 *15.000	6400 13.700	5500 11.800	3550 7650	3600 7700	2400 5150	*2850 *6250	2000 4350	6,93 22'8"
-1,5 m -5'0"	kg lb	*4800 *10.700	*4800 *10.700	*9600 *20.750	6350 13.600	5400 11.600	3500 7500	3550 7600	2400 5100	3250 7150	2200 4800	6,41 20'11"
-3,0 m -10'0"	kg lb	*8850 *20.000	*8850 *20.000	*8250 *17.750	6450 13.850	5450 11.700	3550 7600			4150 9200	2750 6150	5,43 17'8"



ISO 10567



* Gibt an, dass die Last nicht durch die Kipplast, sondern durch die hydraulische Traglast begrenzt wird. Die angegebenen Lasten entsprechen der Norm ISO 10567:2007 für die Traglast von Hydraulikbaggern. Sie betragen maximal 87 % der hydraulischen Traglast oder 75 % der Kipplast. Das Gewicht aller zusätzlichen Hubeinrichtungen muss von den oben angegebenen Traglasten abgezogen werden. Die Traglasten gelten für eine auf festem, eben tragendem Grund stehende Maschine. Der Einsatz von Arbeitsgeräte-Anbringungsstellen zum Umschlagen bzw. Heben von Objekten kann die Hubleistung der Maschine beeinflussen.

Das Hubvermögen ändert sich bei den verschiedenen lieferbaren Bodenplatten um höchstens ±5 %.

Spezifische Produktbeschreibungen sind dem entsprechenden Betriebs- und Wartungshandbuch zu entnehmen.

Technische Daten zum Hydraulikbagger 313 GC

Hubvermögen mit Standardausleger – Kontergewicht: 2,47 Tonnen (5445 lb) – ohne Löffel – Schild angehoben

Langes Laufwerk, Schild 2500 mm (8'2")

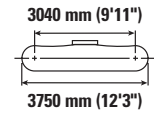
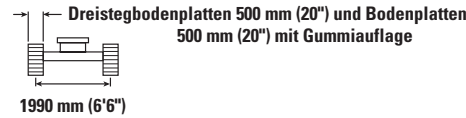
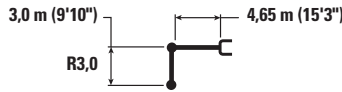

Auslegerhöhe mm ft/in	kg lb	1,5 m/5,0'		3,0 m/10,0'		4,5 m/15,0'		6,0 m/20,0'		7,5 m/25,0'		mm ft/in		
7,5 m 25'0"	kg lb											*2600 *5850	*2600 *5850	4,49 14'1"
6,0 m 20'0"	kg lb							*2250	*2250			*2200 *4850	*2200 *4850	6,03 19'6"
4,5 m 15'0"	kg lb							*3350 *7300	2600 5550			*2050 *4500	2050 4500	6,92 22'6"
3,0 m 10'0"	kg lb			*5350 *11.450	*5350 *11.450	*4200 *9050	3900 8350	3650 7850	2500 5350			*2050 *4500	1800 3900	7,4 24'2"
1,5 m 5'0"	kg lb			*8200 *17.650	6550 14.150	*5300 *11.400	3600 7750	3550 7550	2400 5100	*2400	1700	*2150 *4750	1700 3700	7,55 24'9"
0,0 mm 0'0"	kg lb			*7250 *16.750	6100 13.100	5250 11.300	3400 7300	3400 7300	2300 4900			*2400 *5250	1700 3700	7,4 24'3"
-1,5 m -5'0"	kg lb	*4350 *9700	*4350 *9700	*9200 *21.000	6000 12.850	5150 11.050	3300 7050	3350 7200	2200 4750			2750 6050	1850 4050	6,91 22'7"
-3,0 m -10'0"	kg lb	*7450 *16.800	*7450 *16.800	*8800 *19.050	6050 12.950	5150 11.050	3300 7050	3350	2250			3350 7450	2250 4950	6,02 19'7"
-4,5 m -15'0"	kg lb			*6400 *13.550	6250 13.450							*4000 *8800	3450 7900	4,48 14'4"

Hubvermögen mit Standardausleger – Kontergewicht: 2,47 Tonnen (5445 lb) – ohne Löffel – Schild angehoben

Langes Laufwerk, Schild 2500 mm (8'2")

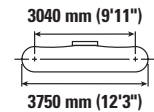
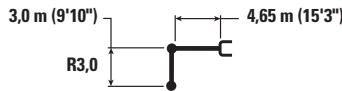

Auslegerhöhe mm ft/in	kg lb	1,5 m/5,0'		3,0 m/10,0'		4,5 m/15,0'		6,0 m/20,0'		7,5 m/25,0'		mm ft/in		
7,5 m 25'0"	kg lb											*2600 *5850	*2600 *5850	4,49 14'1"
6,0 m 20'0"	kg lb							*2250	*2250			*2200 *4850	*2200 *4850	6,03 19'6"
4,5 m 15'0"	kg lb							*3350 *7300	2650 5700			*2050 *4500	*2050 *4500	6,92 22'6"
3,0 m 10'0"	kg lb			*5350 *11.450	*5350 *11.450	*4200 *9050	4000 8600	*3700 *8000	2600 5550			*2050 *4500	1850 4050	7,4 24'2"
1,5 m 5'0"	kg lb			*8200 *17.650	6800 14.600	*5300 *11.400	3750 8050	3650 7850	2450 5300	*2400	1750	*2150 *4750	1750 3800	7,55 24'9"
0,0 mm 0'0"	kg lb			*7250 *16.750	6300 13.550	5450 11.700	3500 7550	3550 7600	2350 5050			*2400 *5250	1750 3850	7,4 24'3"
-1,5 m -5'0"	kg lb	*4350 *9700	*4350 *9700	*9200 *21.000	6200 13.300	5350 11.450	3400 7300	3500 7450	2300 4950			*2850 *6250	1900 4200	6,91 22'7"
-3,0 m -10'0"	kg lb	*7450 *16.800	*7450 *16.800	*8800 *19.050	6250 13.400	5350 11.450	3400 7300	3500	2350			3500 7750	2300 5150	6,02 19'7"
-4,5 m -15'0"	kg lb			*6400 *13.550	*6400 *13.550							*4000 *8800	3600 8200	4,48 14'4"



ISO 10567



* Gibt an, dass die Last nicht durch die Kipplast, sondern durch die hydraulische Traglast begrenzt wird. Die angegebenen Lasten entsprechen der Norm ISO 10567:2007 für die Traglast von Hydraulikbaggern. Sie betragen maximal 87 % der hydraulischen Traglast oder 75 % der Kipplast. Das Gewicht aller zusätzlichen Hubeinrichtungen muss von den oben angegebenen Traglasten abgezogen werden. Die Traglasten gelten für eine auf festem, eben tragendem Grund stehende Maschine. Der Einsatz von Arbeitsgeräte-Anbringungspunkten zum Umschlagen bzw. Heben von Objekten kann die Hubleistung der Maschine beeinflussen.

Das Hubvermögen ändert sich bei den verschiedenen lieferbaren Bodenplatten um höchstens ±5 %.

Spezifische Produktbeschreibungen sind dem entsprechenden Betriebs- und Wartungshandbuch zu entnehmen.

Technische Daten zum Hydraulikbagger 313 GC

Hubvermögen mit Standardausleger – Kontergewicht: 2,47 Tonnen (5445 lb) – ohne Löffel – Schild angehoben

Langes Laufwerk, Schild 2600 mm (8'6")

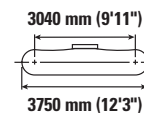
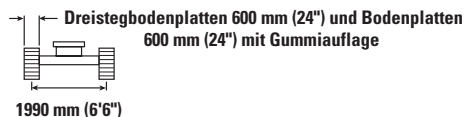
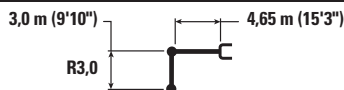

Auslegerhöhe mm ft/in	kg lb	1,5 m/5,0'		3,0 m/10,0'		4,5 m/15,0'		6,0 m/20,0'		7,5 m/25,0'		mm ft/in		
7,5 m 25'0"	kg lb											*2600 *5850	*2600 *5850	4,49 14'1"
6,0 m 20'0"	kg lb							*2250	*2250			*2200 *4850	*2200 *4850	6,03 19'6"
4,5 m 15'0"	kg lb							*3350 *7,300	2650 5650			*2050 *4500	*2050 *4500	6,92 22'6"
3,0 m 10'0"	kg lb			*5350 *11.450	*5350 *11.450	*4200 *9050	3950 8500	*3700 8,000	2550 5500			*2050 *4500	1800 4,000	7,4 24'2"
1,5 m 5'0"	kg lb			*8200 *17.650	6700 14.400	*5300 *11.400	3700 7950	3600 7,700	2450 5250	*2400	1750	*2150 *4750	1700 3750	7,55 24'9"
0,0 mm 0'0"	kg lb			*7250 *16.750	6250 13.400	5350 11.500	3450 7450	3450 7450	2350 5000			*2400 *5250	1750 3800	7,4 24'3"
-1,5 m -5'0"	kg lb	*4350 *9,700	*4350 *9,700	*9200 *21.000	6100 13.100	5250 11.250	3350 7200	3400 7,300	2250 4900			2800 6150	1900 4150	6,91 22'7"
-3,0 m -10'0"	kg lb	*7450 *16.800	*7450 *16.800	*8800 *19.050	6150 13.250	5250 11.250	3350 7250	3450	2300			3450 7600	2300 5050	6,02 19'7"
-4,5 m -15'0"	kg lb			*6400 *13.550	6400 *13.550							*4000 *8800	3550 8100	4,48 14'4"

Hubvermögen mit Standardausleger – Kontergewicht: 2,47 Tonnen (5445 lb) – ohne Löffel – Schild angehoben

Langes Laufwerk, Schild 2700 mm (8'10")

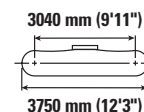
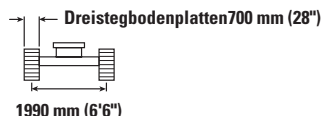
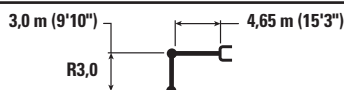

Auslegerhöhe mm ft/in	kg lb	1,5 m/5,0'		3,0 m/10,0'		4,5 m/15,0'		6,0 m/20,0'		7,5 m/25,0'		mm ft/in		
7,5 m 25'0"	kg lb											*2600 *5850	*2600 *5850	4,49 14'1"
6,0 m 20'0"	kg lb							*2250	*2250			*2200 *4850	*2200 *4850	6,03 19'6"
4,5 m 15'0"	kg lb							*3350 *7300	2700 5750			*2050 *4500	*2050 *4500	6,92 22'6"
3,0 m 10'0"	kg lb			*5350 *11.450	*5350 *11.450	*4200 *9050	4000 8650	*3700 *8000	2600 5550			*2050 *4500	1850 4050	7,4 24'2"
1,5 m 5'0"	kg lb			*8200 *17.650	6800 14.600	*5300 *11.400	3750 8050	3650 7800	2450 5300	*2400	1750	*2150 *4750	1750 3850	7,55 24'9"
0,0 mm 0'0"	kg lb			*7250 *16.750	6350 13.600	5450 11.650	3500 7550	3500 7550	2350 5050			*2400 *5250	1750 3850	7,4 24'3"
-1,5 m -5'0"	kg lb	*4350 *9,700	*4350 *9,700	*9200 *21.000	6200 13.300	5300 11.400	3400 7350	3450 7450	2300 4950			*2850 *6250	1900 4200	6,91 22'7"
-3,0 m -10'0"	kg lb	*7450 *16.800	*7450 *16.800	*8800 *19.050	6250 13.450	5300 11.400	3400 7350	3500	2350			3500 7700	2350 5150	6,02 19'7"
-4,5 m -15'0"	kg lb			*6400 *13.550	6400 *13.550							*4000 *8800	3600 8200	4,48 14'4"



ISO 10567



* Gibt an, dass die Last nicht durch die Kipplast, sondern durch die hydraulische Traglast begrenzt wird. Die angegebenen Lasten entsprechen der Norm ISO 10567:2007 für die Traglast von Hydraulikbaggern. Sie betragen maximal 87 % der hydraulischen Traglast oder 75 % der Kipplast. Das Gewicht aller zusätzlichen Hubeinrichtungen muss von den oben angegebenen Traglasten abgezogen werden. Die Traglasten gelten für eine auf festem, eben tragendem Grund stehende Maschine. Der Einsatz von Arbeitsgeräte-Anbringungspunkten zum Umschlagen bzw. Heben von Objekten kann die Hubleistung der Maschine beeinflussen.

Das Hubvermögen ändert sich bei den verschiedenen lieferbaren Bodenplatten um höchstens ±5 %.

Spezifische Produktbeschreibungen sind dem entsprechenden Betriebs- und Wartungshandbuch zu entnehmen.

Technische Daten zum Hydraulikbagger 313 GC

Hubvermögen mit Standardausleger – Kontergewicht: 2,47 Tonnen (5445 lb) – ohne Löffel – Schild angehoben

Langes Laufwerk, Schild 2700 mm (8'10")

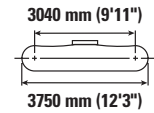
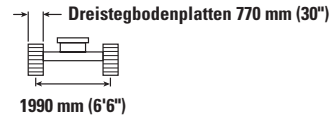
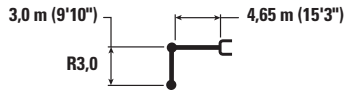

Auslegerhöhe Boom height	Einheit Unit	1,5 m/5,0'		3,0 m/10,0'		4,5 m/15,0'		6,0 m/20,0'		7,5 m/25,0'		Schild mm ft/in		
		Kipplast Kipplift	Traglast Tragload	Kipplast Kipplift	Traglast Tragload	Kipplast Kipplift	Traglast Tragload	Kipplast Kipplift	Traglast Tragload	Kipplast Kipplift	Traglast Tragload	Kipplast Kipplift	Traglast Tragload	
7,5 m 25'0"	kg lb											*2600 *5850	*2600 *5850	4,49 14'1"
6,0 m 20'0"	kg lb							*2250	*2250			*2200 *4850	*2200 *4850	6,03 19'6"
4,5 m 15'0"	kg lb							*3350 *7300	2700 5800			*2050 *4500	*2050 *4500	6,92 22'6"
3,0 m 10'0"	kg lb			*5350 *11.450	*5350 *11.450	*4200 *9050	4050 8700	*3700 *8000	2600 5600			*2050 *4500	1850 4100	7,40 24'2"
1,5 m 5'0"	kg lb			*8200 *17.650	6850 14.750	*5300 *11.400	3800 8100	3700 7900	2500 5350	*2400	1800	*2150 *4750	1750 3850	7,55 24'9"
0,0 mm 0'0"	kg lb			*7250 *16.750	6400 13.750	5500 11.800	3550 7650	3550 7650	2400 5150			*2400 *5250	1800 3900	7,40 24'3"
-1,5 m -5'0"	kg lb	*4350 *9700	*4350 *9700	*9200 *21.000	6250 13.450	5350 11.550	3450 7400	3500 7500	2350 5000			*2850 *6250	1950 4250	6,91 22'7"
-3,0 m -10'0"	kg lb	*7450 *16.800	*7450 *16.800	*8800 *19.050	6300 13.550	5400 11.550	3450 7400	3550	2350			3500 7800	2350 5200	6,02 19'7"
-4,5 m -15'0"	kg lb			*6400 *13.550	*6400 *13.550							*4000 *8800	3650 8250	4,48 14'4"



ISO 10567



* Gibt an, dass die Last nicht durch die Kipplast, sondern durch die hydraulische Traglast begrenzt wird. Die angegebenen Lasten entsprechen der Norm ISO 10567:2007 für die Traglast von Hydraulikbaggern. Sie betragen maximal 87 % der hydraulischen Traglast oder 75 % der Kipplast. Das Gewicht aller zusätzlichen Hubeinrichtungen muss von den oben angegebenen Traglasten abgezogen werden. Die Traglasten gelten für eine auf festem, eben tragendem Grund stehende Maschine. Der Einsatz von Arbeitsgeräte-Anbringungsstellen zum Umschlagen bzw. Heben von Objekten kann die Hubleistung der Maschine beeinflussen.

Das Hubvermögen ändert sich bei den verschiedenen lieferbaren Bodenplatten um höchstens ±5 %.

Spezifische Produktbeschreibungen sind dem entsprechenden Betriebs- und Wartungshandbuch zu entnehmen.

Technische Daten zum Hydraulikbagger 313 GC

Löffelspezifikationen und Einsetzbarkeit

										Kontergewicht 2,47 Tonnen (5445 lb)	
		mm	"	m³	yd³	kg	lb	%	Standardausleger		
									R2,5 (8'2")	R3,0 (9'10")	
Pin-On (kein Schnellwechsler)											
GD	312	600	24	0,31	0,40	316	696	100	●	●	
	312	900	36	0,53	0,69	414	914	100	●	●	
	312	1000	39	0,60	0,78	438	967	100	●	●	
	312	1100	43	0,68	0,89	474	1045	100	●	⊙	
GD (ohne Verstellgruppe)	312	450	18	0,20	0,26	266	587	100	●	●	
	312	600	24	0,31	0,40	310	684	100	●	●	
	312	750	30	0,41	0,54	358	790	100	●	●	
	312	900	36	0,53	0,69	407	898	100	●	●	
Heavy Duty	312	450	18	0,20	0,27	279	615	100	●	●	
	312	1200	48	0,76	0,99	513	1131	100	⊙	⊖	
Grabenräumung	312	1800	72	0,68	0,89	540	1191	100	⊙	⊖	
Grabenräumungs-Kippschaufeln	312	1800	72	0,60	0,78	724	1597	100	⊙	⊖	
Max. Last bei Bolzenbefestigung (Nutzlast plus Löffelgewicht)								kg	1850	1640	
								lb	4075	3612	
Mit Cat-Schnellwechsler mit Bolzengreifer											
GD	312	600	24	0,31	0,40	316	696	100	●	●	
	312	900	36	0,53	0,69	414	914	100	●	⊙	
	312	1000	39	0,60	0,78	438	967	100	●	⊖	
	312	1100	43	0,68	0,89	474	1045	100	⊙	○	
	312	1200	48	0,76	1,00	504	1110	100	⊖	○	
GD	312	450	18	0,20	0,26	266	587	100	●	●	
	312	600	24	0,31	0,40	310	684	100	●	●	
	312	750	30	0,41	0,54	358	790	100	●	●	
	312	900	36	0,53	0,69	407	898	100	●	⊙	
	312	1050	42	0,65	0,84	457	1006	100	⊙	⊖	
Heavy Duty	312	450	18	0,20	0,27	279	615	100	●	●	
	312	1200	48	0,76	0,99	513	1131	100	⊖	○	
Grabenräumung	312	1800	72	0,68	0,89	540	1191	100	⊖	○	
Grabenräumungs-Kippschaufeln	312	1800	72	0,60	0,78	724	1597	100	⊖	○	
Maximale Last mit Schnellwechsler (Nutzlast + Löffel)								kg	1649	1439	
								lb	3635	3172	

Die angegebenen Lasten entsprechen der Norm EN474-5:2006 + A3:2013 für Hydraulikbagger und betragen maximal 87 % der hydraulischen Traglast oder 75 % der Kipplast bei auf der Standebene vollständig ausgefahrener Arbeitsausrüstung mit eingezogenem Löffel.

Löffelinhalt gemäß ISO 7451:2007.

Löffelgewicht mit Zahnsitzen für allgemeinen Einsatz.

Caterpillar empfiehlt die Verwendung geeigneter Arbeitsgeräte, um den Kunden die maximale Produktivität unserer Produkte zu gewährleisten. Die Verwendung von Arbeitsgeräten, einschließlich Löffeln, die außerhalb der Empfehlung und technischen Daten von Caterpillar für Gewicht, Abmessungen, Volumenstrom, Druck usw. liegen, können zu einer suboptimalen Leistung führen, u. a. bei der Produktion, Standsicherheit, Zuverlässigkeit und Langlebigkeit von Bauteilen. Nicht bestimmungsgemäße Verwendung eines Arbeitsgeräts führt zum Ausbogen, Ausbrechen, Verdrehen und verkürzt die Lebensdauer von Ausleger und Stiel.

Maximales Materialschüttgewicht:

- 2100 kg/m³ (3500 lb/yd³)
- ⊙ 1800 kg/m³ (3000 lb/yd³)
- ⊖ 1500 kg/m³ (2500 lb/yd³)
- 1200 kg/m³ (2000 lb/yd³)

(Fortsetzung nächste Seite)

Technische Daten zum Hydraulikbagger 313 GC

Löffel – technische Daten und Kompatibilität (Fortsetzung)

										Kontergewicht 2,47 Tonnen (5445 lb)	
		mm	"	m ³	yd ³	kg	lb	%	Standardausleger		
									R2,5 (8'2")	R3,0 (9'10")	
Mit Wechsler CW20											
GD	312	600	24	0,31	0,40	341	752	100	●	●	
	312	900	36	0,53	0,69	426	940	100	●	⊙	
	312	1100	43	0,68	0,89	487	1073	100	⊖	○	
	312	1200	48	0,76	1,00	516	1137	100	⊖	○	
Heavy Duty	312	1200	48	0,76	1,00	526	1159	100	⊖	○	
General Duty – Vorsteckmesser	312	690	27	0,40	0,52	413	910	100	●	●	
	312	600	24	0,33	0,43	395	870	100	●	●	
	312	790	31	0,47	0,61	455	1003	100	●	●	
	312	996	39	0,63	0,83	517	1140	100	⊙	⊖	
Grabenräumung	312	1184	47	0,80	1,05	603	1328	100	○	◇	
	312	1800	72	0,68	0,89	516	1138	100	⊖	○	
	312	1800	72	0,90	1,18	554	1221	100	○	◇	
Maximale Last mit Schnellwechsler (Nutzlast + Löffel)									kg	1643	1434
									lb	3623	3160
Mit Wechsler CW20S											
GD	312	450	18	0,20	0,26	301	664	100	●	●	
	312	500	20	0,24	0,31	310	684	100	●	●	
	312	600	24	0,31	0,40	329	726	100	●	●	
	312	750	30	0,41	0,54	377	830	100	●	●	
	312	900	36	0,53	0,69	426	940	100	●	⊙	
	312	1000	39	0,60	0,78	451	995	100	●	⊖	
	312	1100	43	0,68	0,89	487	1073	100	⊙	○	
	312	1200	48	0,76	1,00	516	1137	100	⊖	○	
Heavy Duty	312	500	20	0,24	0,31	313	689	100	●	●	
	312	1200	48	0,76	1,00	524	1154	100	○	○	
Grabenräumung	312	1800	72	0,68	0,89	548	1207	100	○	○	
	312	2000	78	1,00	1,31	630	1389	100	◇	X	
Grabenräumungs-Kippschaufeln	312	1800	72	0,60	0,78	822	1812	100	○	◇	
Maximale Last mit Schnellwechsler (Nutzlast + Löffel)									kg	1665	1456
									lb	3672	3209

Die angegebenen Lasten entsprechen der Norm EN474-5:2006 + A3:2013 für Hydraulikbagger und betragen maximal 87 % der hydraulischen Traglast oder 75 % der Kipplast bei auf der Standebene vollständig ausgefahrener Arbeitsausrüstung mit eingezogenem Löffel.

Löffelinhalt gemäß ISO 7451:2007.

Löffelgewicht mit Zahnspitzen für allgemeinen Einsatz.

Maximales Materialschüttgewicht:

- 2100 kg/m³ (3500 lb/yd³)
- ⊙ 1800 kg/m³ (3000 lb/yd³)
- ⊖ 1500 kg/m³ (2500 lb/yd³)
- 1200 kg/m³ (2000 lb/yd³)
- ◇ 900 kg/m³ (1500 lb/yd³)

Caterpillar empfiehlt die Verwendung geeigneter Arbeitsgeräte, um den Kunden die maximale Produktivität unserer Produkte zu gewährleisten. Die Verwendung von Arbeitsgeräten, einschließlich Löffeln, die außerhalb der Empfehlung und technischen Daten von Caterpillar für Gewicht, Abmessungen, Volumenstrom, Druck usw. liegen, können zu einer suboptimalen Leistung führen, u. a. bei der Produktion, Standsicherheit, Zuverlässigkeit und Langlebigkeit von Bauteilen. Nicht bestimmungsgemäße Verwendung eines Arbeitsgeräts führt zum Ausbogen, Ausbrechen, Verdrehen und verkürzt die Lebensdauer von Ausleger und Stiel.

Technische Daten zum Hydraulikbagger 313 GC

Anbaugeräte-Zuordnung

In manchen Regionen sind nicht alle Anbaugeräte erhältlich. Weitere Informationen zu den in Ihrer Region verfügbaren Konfigurationen erhalten Sie bei Ihrem Cat-Händler.

Passend

* Nur vorderer Arbeitsbereich

Nicht passend

1200 kg/m³ (2000 lb/yd³)

ANBAUGERÄTE MIT BOLZENBEFESTIGUNG

Kontergewicht	2,47 Tonnen (5445 lb)		
Auslegerausführung	Standard		
Stiellänge		2,5 m (8'2")	3,0 m (9'10")
Hydraulikhämmer	H110 GC S	✓	✓
	H110 S	✓	✓
	H115 GC S	✓	✓
	H115 S	✓	✓
Abbruch- und Sortiergreifer	G312 GC	✓	✓
	G313 GC		✓*
Mobile Schrott- und Abbruchscheren	S3015 Flache Oberseite	✓	
Verdichterplatten	CVP75	✓	✓
Mehrschalengreifer	GSV520 GC-400	○	

ANBAUGERÄTE FÜR CAT-SCHNELLWECHSLER MIT BOLZENGREIFER

Hydraulikhämmer	H110 GC S	✓	✓
	H110 S	✓	✓
	H115 GC S	✓	✓*
	H115 S	✓	✓
Abbruch- und Sortiergreifer	G312 GC	✓	
Verdichterplatten	CVP75	✓	✓

SPEZIELLE SCHNELLWECHSELANBAUGERÄTE CW-20s

Hydraulikhämmer	H110 GC S	✓	✓
	H110 S	✓	✓
	H115 GC S	✓	
	H115 S	✓	✓
Abbruch- und Sortiergreifer	G312 GC	✓	✓*
Verdichterplatten	CVP75	✓	✓

ANBAUGERÄTE FÜR SPEZIELLEN SCHNELLWECHSLER CW-20

Hydraulikhämmer	H110 GC S	✓	✓
	H110 S	✓	✓
	H115 GC S	✓	
	H115 S	✓	✓
Abbruch- und Sortiergreifer	G312 GC	✓	✓*
	G312 GC festes CAN	✓	✓*
Verdichterplatten	CVP75	✓	✓

(Fortsetzung nächste Seite)

Technische Daten zum Hydraulikbagger 313 GC

Anbaugeräte-Zuordnung (Fortsetzung)

In manchen Regionen sind nicht alle Anbaugeräte erhältlich. Weitere Informationen zu den in Ihrer Region verfügbaren Konfigurationen erhalten Sie bei Ihrem Cat-Händler.

Passend

* Nur vorderer Arbeitsbereich

Nicht passend

ANBAUGERÄTE FÜR SPEZIELLEN SCHNELLWECHSLER S-60

Kontergewicht		2,47 Tonnen (5445 lb)	
Auslegerausführung		Standard	
Stiellänge		2,5 m (8'2")	3,0 m (9'10")
Hydraulikhämmer	H110 GC S	✓	✓
	H110 S	✓	✓
	H115 GC S	✓	✓
	H115 S	✓	✓
Abbruch- und Sortiergreifer	G312 GC	✓	✓*
Mobile Schrott- und Abbruchscheren	S3015 Flache Oberseite	✓*	
Verdichterplatten	CVP75	✓	✓

SPEZIELLE SCHNELLWECHSELANBAUGERÄTE HCS60

Hydraulikhämmer	H110 S	✓	✓
	H115 S	✓	✓
Abbruch- und Sortiergreifer	G312 GC	✓	
Verdichterplatten	CVP75	✓	✓

SPEZIELLE SCHNELLWECHSELANBAUGERÄTE HCS65

Hydraulikhämmer	H110 S	✓	✓
	H115 S	✓	✓
Abbruch- und Sortiergreifer	G312 GC	✓*	
Verdichterplatten	CVP75	✓	✓

ANBAUGERÄTE FÜR DEN AUSLEGER

Kontergewicht		2,47 Tonnen (5445 lb)	
Auslegerausführung		Standard	
Mobile Schrott- und Abbruchscheren	S3025 Flache Oberseite	✓	

Standard- und Sonderausrüstung für 313 GC

Standard- und Sonderausrüstung

Die Standard- und Sonderausrüstung kann variieren. Für genaue Informationen wenden Sie sich bitte an Ihren Cat-Händler.

Standard		Sonderausrüstung	Standard		Sonderausrüstung
AUSLEGER, STIELE UND UMLENKMECHANISMUS					
Standardausleger, 4,65 m (15'3")	✓				
Standardstiel 3,0 m (9'10")		✓ ¹			
Standardstiel, 2,5 m (8'2")		✓ ²			
Löffelumlenkung mit Lastöse	✓ ¹				
Löffelumlenkung ohne Lastöse	✓ ³				
FAHRERKABINE					
ROPS	✓				
Hochauflösender 203-mm-LCD-Touchscreen-Monitor (8")	✓				
Zweistufen-Klimaautomatik	✓				
Dreh-/Auswahlknopf und Direkttasten für Monitorsteuerung	✓				
Schlüssellose Starttasten-Motorsteuerung	✓				
Höhenverstellbare Konsole, 3-stufig mit Werkzeug	✓				
Festkonsole links	✓				
Sitz mit mechanischer Federung	✓				
Sicherheitsgurt, 51 mm (2")	✓				
Bluetooth®-Radio mit USB/AUX-Anschlüssen/DAB	✓				
12-V-DC-Steckdosen	✓				
Dokumentenaufbewahrung	✓				
Getränkhalter	✓				
Becherhalter	✓				
Zweiteilige Frontscheibe, öffnend	✓				
Notausstieg (Heckscheibe)	✓				
Radialscheibenwischer mit Waschanlage	✓				
Öffnende Stahlluke	✓				
LED-Deckenleuchte	✓				
Sonnenrollo vorn	✓				
Sonnenrollo hinten		✓ ¹			
Waschbare Bodenmatte	✓				
Rundumleuchten-Vorrüstung	✓				
CAT-TECHNOLOGIE					
Cat Product Link™			✓		
Software-Updates per Fernzugriff			✓		
Fehlersuche per Fernzugriff			✓		
Hammer-Abschaltautomatik			✓		
ELEKTRISCHE ANLAGE					
Wartungsfreie Batterie			✓		
Zentraler Haupttrennschalter			✓		
LED-Fahrwerkleuchte, Auslegerleuchten links, Kabinenbeleuchtung			✓		
LED-Auslegerleuchten rechts				✓	
Programmierbare LED-Arbeitsscheinwerfer mit Ausschaltverzögerung			✓		
Rundum-Beleuchtung ¹				✓	
MOTOR					
Cat®-Dieselmotor C3.6 mit Einzelturbolader			✓		
Zwei wählbare Modi: Power und Smart			✓		
Motordrehzahlautomatik			✓		
Automatische Motor-Leerlaufabstellung			✓		
Hochleistungskühlsystem bis 52 °C (125 °F), ohne Drosselung			✓		
Kaltstartfähigkeit bis -18 °C (-0 °F)			✓		
Elektrische Kraftstoffentlüftungspumpe			✓		
Bedarfslüfter			✓		
Einzelnes Kraftstofffiltersystem			✓		
Luftfilter mit zwei Einsätzen und integriertem Vorreiniger			✓		

(Fortsetzung nächste Seite)

¹ nur Europa

² Standard für Saudi-Arabien und die Türkei

³ nur für Saudi-Arabien und die Türkei

Standard- und Sonderausrüstung (Fortsetzung)

Die Standard- und Sonderausrüstung kann variieren. Für genaue Informationen wenden Sie sich bitte an Ihren Cat-Händler.

	Standard	Sonderausrüstung		Standard	Sonderausrüstung
HYDRAULIKSYSTEM			LAUFWERK UND AUFBAU		
Ausleger- und Stiel-Regenerierungskreise	✓		Fettgeschmierte Laufwerkskette	✓	
Automatisches Aufwärmen des Hydrauliköls	✓		Dreistegbodenplatten, 500 mm (20")		✓ ²
Automatische Zweistufen-Fahrfunktion	✓		Dreistegbodenplatten 500 mm (20") mit Gummiauflage		✓ ¹
Elektronisches Hauptsteuerventil	✓		Bodenplatten mit Gummiauflage 500 mm (20")		✓ ¹
Ausleger- und Stiel-Antidriftventil	✓		Dreistegbodenplatten, 600 mm (24")		✓ ¹
Schwenkantrieb, ohne Drehwerkfeinsteuerung	✓		Bodenplatten mit Gummiauflage 600 mm (24")		✓ ¹
Ausleger- und Stielrohrbruchsicherungen	✓ ¹		Dreistegbodenplatten, 700 mm (28")		✓ ¹
Mitteldruckleitung		✓ ¹	Dreistegbodenplatten 770 mm (30")		✓ ¹
Hochdruckleitung		✓ ²	Schild 2500 mm (8'2")		✓ ¹
Schnellwechslerleitung		✓ ¹	Schild 2600 mm (8'6")		✓ ¹
SICHERHEIT			Schild 2700 mm (8'10")		✓ ¹
Steinschlagschutz (FOGS)		✓ ¹	Kontergewicht 2,47 Tonnen (5445 lb)	✓	
Heck- und Seitenkamera rechts	✓		Kettenführungsschutz Mitte	✓	
Hydrauliksperrung und Steuerhebel	✓		Bodenschutzplatten	✓	
Motorabstellschalter auf Bodenebene	✓		Standard-Fahrmotorabdeckung	✓	
Rutschhemmende Trittbleche und versenkte Schrauben auf Wartungsplattform	✓		Zurrösen am Grundrahmen – ISO 15818	✓	
Signal-/Warnhorn	✓				
Schwingungsalarm		✓			
Inspektionsbeleuchtung		✓			
SERVICE UND WARTUNG					
Gruppierte Motoröl- und Kraftstofffilter	✓				
Seitlicher Zugang zur Wartungsplattform	✓				
Vom Boden aus zugänglicher 2. Messstab für Motoröl	✓				
Probenzapfventile für planmäßige Öluntersuchung (S-O-S SM)	✓				
Integriertes Fahrzeugzustandsverwaltungssystem		✓			

¹ nur Europa

² Standard für Saudi-Arabien und die Türkei

Vom Händler montierte Kits und Anbaugeräte

Anbaugeräte können unterschiedlich sein. Für genaue Informationen wenden Sie sich bitte an Ihren Cat-Händler.

FAHRERKABINE

- Unterer Scheibenwischer mit Radialbewegung
- Linkes und rechtes elektrisches (Zwei-Wege-)Pedal für Arbeitsgerätesteuerung
- Kit für Doppelausstiegsfenster hinten
- Regenabweiser plus Abdeckung für Fahrerinnenleuchten
- Dachluke aus Polycarbonat
- Windschutzscheibe mit Verbundglas (P5A-Glas, EU-Bestimmung für Abbrucharbeiten)
- Schlüsselfernbedienung (zur Verwendung mit Bluetooth®-Empfänger)

SICHERHEIT

- Automatiksicherheitsgurt 76 mm (3")
- Bluetooth-Empfänger

SCHUTZVORRICHTUNGEN

- FOGS (nicht kompatibel mit Abdeckung für Fahrerinnenbeleuchtung und Regenabweiser)
- Volles Schutzgitter vorn (nicht kompatibel mit Abdeckung für Fahrerinnenleuchten, Regenabweiser)
- Schutzgitter untere Hälfte vorn
- Umfassender Vandalismusschutz

Die folgenden Angaben gelten für die Maschine zum Zeitpunkt der Endfertigung in der Verkaufsversion, die für die von diesem Dokument abgedeckten Regionen gedacht ist. Der Inhalt dieser Erklärung ist zum Ausgabezeitpunkt gültig. Allerdings können Inhalte, die sich auf Maschinenfunktionen und technische Daten beziehen ohne Vorankündigung geändert werden. Weitere Informationen sind im Betriebs- und Wartungshandbuch der Maschine zu finden.

Weitere Informationen zu laufenden Nachhaltigkeitsmaßnahmen und deren Fortschritt finden Sie auf unserer dafür eingerichteten Webseite <https://www.caterpillar.com/de/company/sustainability>.

Motor

- Der Cat® C3.6-Motor erfüllt die Emissionsnormen gemäß EPA Tier 4 Final (USA), Stufe V (EU) und Japan 2014.
- Cat-Dieselmotoren müssen mit Dieseldieselkraftstoff mit extrem niedrigem Schwefelgehalt (ULSD, Ultra Low Sulfur Diesel) mit höchstens 15 ppm Schwefel oder einer Mischung aus ULSD und folgenden Kraftstoffen mit geringerem Schwefelgehalt betrieben werden (Maximalangaben folgen):
 - ✓ 20 % Biodiesel FAME (Fatty Acid Methyl Ester, Fettsäure-Methylester)*
 - ✓ 100 % "Renewable Diesel", HVO (hydriertes Pflanzenöl) und GTL-Kraftstoffe (Kraftstoff aus Erdgas)

Beachten Sie die Richtlinien zur erfolgreichen Anwendung. Weitere Informationen erhalten Sie bei Ihrem Cat-Händler oder in den "Betriebsflüssigkeitsempfehlungen für Caterpillar-Maschinen" (SEBU6250).

*Motoren ohne Nachbehandlungseinrichtung können mit höheren Mischungsverhältnissen betrieben werden (bis zu 100 % Biodiesel).

Klimaanlagensystem

- Das Klimaanlagensystem dieser Maschine enthält das fluoridierte Treibhausgas R134a als Kältemittel (Erderwärmungspotenzial = 1430). Die Anlage enthält 0,85 kg (1,9 lb) des Kältemittels, was einem CO₂-Äquivalent von 1216 metrischen Tonnen (1340 Tonnen) entspricht.

Lack

- Soweit bekannt enthält der Lack eine höchstzulässige Konzentration der folgenden Schwermetalle (gemessen in ppm):
 - Barium < 0,01 %
 - Cadmium < 0,01 %
 - Chrom < 0,01 %
 - Blei < 0,01 %

Geräuschpegel

ISO 6395 (extern)	99 dB(A)
ISO 6396 (in der Fahrerkabine)	68 dB(A)

- Die vorschriftsmäßig montierte und gewartete Fahrerkabine von Caterpillar erfüllt bei geschlossenen Türen und Fenstern gemäß ANSI/SAE J1166 OCT98 die zum Zeitpunkt der Herstellung geltenden OSHA- und MSHA-Grenzwerte für den Schalldruckpegel für den Fahrer.
- Bei längerem Betrieb der Maschine ohne Fahrerkabine, mit nicht ordnungsgemäß gewarteter Fahrerkabine oder mit geöffneten Türen/Fenstern bzw. in lauter Umgebung ist möglicherweise ein Gehörschutz erforderlich.

Öle und Betriebsflüssigkeiten

- Caterpillar führt die Werksbefüllung mit Ethylenglykol-Kühlmitteln durch. Cat-Dieselmotoren-Frostschutz-/Kühlmittel (DEAC) und Cat-Langzeitkühlmittel (ELC) können recycelt werden. Weitere Informationen erhalten Sie von Ihrem Cat-Händler.
- Cat Bio HYDO™ Advanced ist ein biologisch abbaubares Hydrauliköl und mit dem EU-Umweltzeichen zertifiziert.
- Vermutlich existieren weitere Flüssigkeiten. Sämtliche Flüssigkeitsempfehlungen und die Wartungsintervalle finden Sie im Betriebs- und Wartungshandbuch oder im Anwendungs- und Einbauleitfaden.

Funktionen und Technologie

- Die folgenden Funktionen und Technologieoptionen können eventuell zur Senkung von Kraftstoffverbrauch bzw. Kohlenstoffemissionen beitragen. Die verfügbaren Funktionen können variieren. Für genaue Informationen wenden Sie sich bitte an Ihren Cat-Händler
 - Moderne Hydrauliksysteme stimmen Leistung und Effizienz aufeinander ab.
 - Im Smart-Modus wird die Maschinenleistung automatisch an den Bedarf der Grabarbeit angepasst.
 - Im Eco-Modus wird der Kraftstoffverbrauch in leichten Einsätzen minimiert.
 - Leerlaufaste mit Motordrehzahlautomatik
 - Cat Grade-System mit 2D verbessert die Effizienz des Fahrers um bis zu 45 %
 - Bis zu 25 % geringere Wartungskosten dank längerer und synchronisierter Intervalle
 - Software-Updates und Fehlersuche per Fernzugriff

Recycling

- Die in der Maschine verbauten Materialien machen etwa folgende Gewichtsanteile aus. Aufgrund unterschiedlicher Produktkonfigurationen können die genauen Werte von den Tabellenangaben abweichen.

Materialtyp	Gewichtsanteil
Stahl	82,77 %
Eisen	4,18 %
Nichteisenmetall	1,88 %
Mischmetall	0,30 %
Mischmetall und Nichtmetall	2,50 %
Kunststoff	0,16 %
Gummi	3,30 %
Gemischte Nichtmetalle	0,85 %
Flüssigkeit	2,47 %
Sonstiges	1,59 %
Nicht kategorisiert	0,00 %
Gesamt	100 %

- Eine Maschine mit einer höheren Rate der Recyclingfähigkeit führt zu einer effizienteren Nutzung wertvoller natürlicher Rohstoffe und einem höheren Schrottwert am Ende der Nutzungsdauer des Produkts. Gemäß ISO 16714 (Erdbaumaschinen – Recyclingfähigkeit und Werterhaltung – Terminologie und Kalkulationsmethoden) ist die Rate der Recyclingfähigkeit der Anteil der Masse (Massenanteil in Prozent) der neuen Maschine, der potenziell recycelt, wiederverwendet oder beides werden kann.

Alle Teile in der Stückliste werden zuerst nach dem Komponententyp bewertet (basierend auf der Komponentenliste gemäß ISO 16714 und Japan CEMA (Construction Equipment Manufacturers Association)). Die restlichen Teile werden aufgrund des Materialtyps hinsichtlich der Recyclingfähigkeit bewertet.

Aufgrund unterschiedlicher Produktkonfigurationen kann der genaue Wert von der Tabellenangabe abweichen.

Recyclingfähigkeit: 95 %

ZEPPELIN

ZEPPELIN – GANZ IN IHRER NÄHE

ZEPPELIN IN IHRER NÄHE

Mit unseren rund 40 Niederlassungen in Deutschland und Österreich sind wir immer in der Nähe Ihres Standortes oder Ihrer Baustelle. Der Zeppelin Service steht Ihnen rund um die Uhr zur Verfügung. Wir liefern 98 % aller Ersatzteile innerhalb von 24 Stunden.



ZEPPELIN DIGITAL



ZEPPELIN SHOP
KONFIGURATOR
BAGGERBÖRSE
KUNDENPORTAL



Günstige Finanzierungen
für alle unsere Maschinen
über unseren
Partner Cat Financial.

**Schnell. Einfach. Flexibel.
Individuell.**

Zeppelin Baumaschinen GmbH
Graf-Zeppelin-Platz 1 · 85748 Garching bei München
Tel. 089 32000-0 · zeppelin-cat@zeppelin.com
zeppelin-cat.de

Zeppelin Österreich GmbH
Zeppelinstraße 2 · 2401 Fischamend bei Wien
Tel. 02232 790-0 · info.at@zeppelin.com
zeppelin-cat.at

Nähere Informationen zu Cat-Produkten, Serviceleistungen der Händler und Industrielösungen finden Sie auf unserer Website www.cat.com.

©2022 Caterpillar

Alle Rechte vorbehalten.

Änderungen der Werkstoffe und technischen Daten ohne vorherige Ankündigung vorbehalten. Abgebildete Maschinen können Sonderausüstung aufweisen. Ihr Cat-Händler informiert Sie gern über lieferbare Sonderausüstung.

CAT, CATERPILLAR, LET'S DO THE WORK, die entsprechenden Logos, "Caterpillar Corporate Yellow", die Handelszeichen "Power Edge" und Cat "Modern Hex" sowie die hierin verwendeten Unternehmens- und Produktidentitäten sind Markenzeichen von Caterpillar Inc. und dürfen nicht ohne Genehmigung verwendet werden.

AGXQ2871-03 (09-2022)
ersetzt AGXQ2871-02
Baunummer: 07D
(Europe, KSA, Turkey)

